

СОДЕРЖАНИЕ

<p>ГЛАВА 1 СТОМАТОЛОГИЧЕСКИЕ МАТЕРИАЛЫ ТЕРАПЕВТИЧЕСКАЯ СТОМАТОЛОГИЯ 3</p> <p>1 Пломбировочные материалы 5</p> <p>1.1. Временные пломбировочные материалы 5</p> <p>1.2 Композитные материалы 5</p> <p>1.2.1. Светоотверждаемые композиты 5</p> <p>1.2.2. Компомеры 10</p> <p>1.3. Стеклоиономеры 10</p> <p>2. Протравки и кондиционеры дентина 10</p> <p>3. Бондинговые (адгезивные) системы 11</p> <p>3.1. Бонды для светоотверждаемых материалов 11</p> <p>3.2 Бонды «Все в одном» (самопротравливающие адгезивы) 11</p> <p>4. Прокладочные лечебные и изолирующие материалы 12</p> <p>5. Лечение гиперчувствительности и постбондинг 12</p> <p>6. Детекторы кариеса 13</p> <p>7. Средства для отбеливания зубов 13</p> <p>8. Аксессуары и принадлежности 14</p> <p>8.1. Штифты 14</p> <p style="padding-left: 20px;">Стекловолоконные штифты 14</p> <p>8.2. Аксессуары для полировки 14</p> <p style="padding-left: 20px;">Полиры 15</p> <p style="padding-left: 20px;">Абразивы 17</p> <p>8.3. Аксессуары и принадлежности для реставрации 17</p> <p>ЭНДОДОНТИЯ 18</p> <p>1. Препараты для эндодонтии 18</p> <p>1.1. Пломбировочные материалы для каналов 18</p> <p>1.2. Лечебные материалы для каналов 18</p> <p>1.3. Эндодонтические инструменты 19</p> <p>ДЕТСКАЯ СТОМАТОЛОГИЯ 21</p> <p>1. Материал для герметизации фиссур 21</p> <p>2. Материалы для пломбирования молочных зубов 21</p> <p>ПРЕПАРАТЫ ДЛЯ ПРОФИЛАКТИКИ КАРИЕСА 21</p> <p>ДЕЗИНФЕКЦИЯ 22</p> <p>ОРТОПЕДИЧЕСКАЯ СТОМАТОЛОГИЯ 25</p> <p>1. Слепочные массы 25</p> <p>1.1. Силиконовые и полиэфирные 25</p> <p>2. Цементы для фиксации 27</p> <p>2.1. Цементы для временной фиксации 27</p> <p>2.2 Цементы для постоянной фиксации 27</p> <p>2.2.2. Стеклоиономеры и компомеры 27</p> <p>2.2.3. Композитные цементы 28</p> <p>3. Материалы для гемостаза и ретракции 28</p> <p>4. Ремонт керамики 29</p> <p>5. Материалы для временных коронок и мостов 29</p> <p>6. Перебазировка и мягкие прокладки 29</p> <p>7. Ложки оттискные 30</p> <p>7.1. Материалы и аппараты для индивидуальных ложек 30</p> <p>ОБЕЗБОЛИВАНИЕ 30</p> <p>1. Анестетики 30</p>	<p>ГЛАВА 2 СТОМАТОЛОГИЧЕСКИЕ ИНСТРУМЕНТЫ 31</p> <p>Стоматологические инструменты</p> <p>LM instruments (Финляндия) 33</p> <p>Инструменты КKD (Германия) 34</p> <p>Диагностика 34</p> <p>Инструмент терапевтический 34</p> <p>Инструменты для парандонтологии 35</p> <p>Инструменты для хирургии 35</p> <p>Инструменты для ортопедии 37</p> <p>Инструменты для реставрации 38</p> <p>Боры 40</p> <p>1. Алмазные для турбинных наконечников 40</p> <p>2. Твердосплавные боры для турбин 49</p> <p>3. Хирургические инструменты 51</p> <p>4. Финиры твердосплавные для турбинного наконечника 52</p> <p>5. Наборы боров 52</p> <p>ГЛАВА 3 ОБОРУДОВАНИЕ ДЛЯ СТОМАТОЛОГИЧЕСКИХ КАБИНЕТОВ 57</p> <p>СТОМАТОЛОГИЧЕСКИЕ УСТАНОВКИ 59</p> <p>1. Стоматологические установки A-dec Int. Inc. (США) 59</p> <p>1.1. Комплекующие для A-dec 62</p> <p>1.2.1. Опции к установкам A-dec 300, A-dec 500, PERFORMER 63</p> <p>2. Стоматологические установки фирмы “J.Morita” Япония 64</p> <p>2.1. Опции к установке EMCIA III 66</p> <p>2.2. Турбины и скейлеры 66</p> <p>2.3. Прямые и угловые наконечники для микромотора 66</p> <p>2.4. Очистка и смазка наконечников 67</p> <p>2.5. Beach-инструменты 67</p> <p>КОМПРЕССОРЫ И ВАКУУМНЫЕ СИСТЕМЫ 67</p> <p>1. Компрессоры 67</p> <p>2. Вакуумные системы 68</p> <p>НАКОНЕЧНИКИ К СТОМАТОЛОГИЧЕСКИМ УСТАНОВКАМ 71</p> <p>1. Турбинные наконечники 71</p> <p>2. Прямые наконечники 72</p> <p>3. Угловые наконечники 72</p> <p>4. Эндодонтические наконечники 73</p> <p>5. Хирургические наконечники 74</p> <p>6. Запасные части и аксессуары 74</p> <p>МИКРОМОТОРЫ 75</p> <p>8.1. Электрические микромоторы 75</p> <p>8.2. Пневматические микромоторы 75</p> <p>СТЕРИЛИЗАЦИОННОЕ ОБОРУДОВАНИЕ 77</p> <p>1. Автоклавы 77</p> <p>2. Приборы и расходные материалы для стерилизации 77</p> <p>ОБОРУДОВАНИЕ ДЛЯ ОБЩЕЙ СТОМАТОЛОГИЧЕСКОЙ ПРАКТИКИ 78</p> <p>1. Ультразвуковые скейлеры и пескоструйные аппараты 78</p> <p>1.2. Комплекты насадок к ультразвуковым скайлерам EMS 82</p>
--	---

2. Эндодонтическое оборудование	85
3. Приборы и материалы для депофореза	86
4. Светополимеризационные лампы	87
5. Хирургическое оборудование	88
6. Лазерное оборудование.....	90

ГЛАВА 4 РЕНТГЕНОВСКОЕ И РАДИОВИЗИОГРАФИЧЕСКОЕ ОБОРУДОВАНИЕ... 91

РЕНТГЕНОВСКОЕ И РАДИОВИЗИОГРАФИЧЕСКОЕ ОБОРУДОВАНИЕ	93
1. Рентгеновское оборудование	93
1.1. Рентгеновское оборудование для интраоральных снимков	93
1.2. Панорамное и 3D рентгеновское оборудование	93
2. Системы компьютерной радиовизиографии и интраоральные камеры	96

ГЛАВА 5 ОБОРУДОВАНИЕ ДЛЯ ЗУБОТЕХНИЧЕСКИХ ЛАБОРАТОРИЙ..... 99

ОБОРУДОВАНИЕ ДЛЯ ЗУБОТЕХНИЧЕСКИХ ЛАБОРАТОРИЙ. ПРИБОРЫ ДЛЯ ЗУБОТЕХНИЧЕСКОЙ ЛАБОРАТОРИИ.....	100
1. Литейные установки	100
2. Муфельные печи	100
3. Печи для обжига металлокерамики	100
4. Пароструйные аппараты	102
5. Пескоструйные аппараты	102
6. Бормашины зуботехнические	102

7. Полимеризаторы	103
8. Технический лазер	103
9. 3D-принтер для стоматологии	103

ГЛАВА 6 РАСХОДНЫЕ МАТЕРИАЛЫ ДЛЯ ЗУБОТЕХНИЧЕСКОЙ ЛАБОРАТОРИИ 106

РАСХОДНЫЕ МАТЕРИАЛЫ ДЛЯ ЗУБОТЕХНИЧЕСКОЙ ЛАБОРАТОРИИ	106
1. Сплавы без содержания драгоценных металлов	106
2. Silicon для дублирования	107
3. Паковочные массы и жидкости	107
4. Другие расходные материалы и аксессуары	108
5. Металлокерамика и аксессуары фирмы Vita (Германия)	109
6. VITA VM 9.....	112
7. Многофункциональные зубы VITA MFT.....	113
8. Материалы для CAD/CAM.....	114

ГЛАВА 7 МЕБЕЛЬ СТОМАТОЛОГИЧЕСКАЯ 116

1. Мебель фирмы ASTRA (Италия)	116
2. Мебель фирмы «АВАНТА» (Россия)	118

ГЛАВА 8 ПРОФЕССИОНАЛЬНОЕ ОСВЕЩЕНИЕ СТОМАТОЛОГИЧЕСКИХ КАБИНЕТОВ 122

1. Светильники ATENA LUX.....	122
-------------------------------	-----

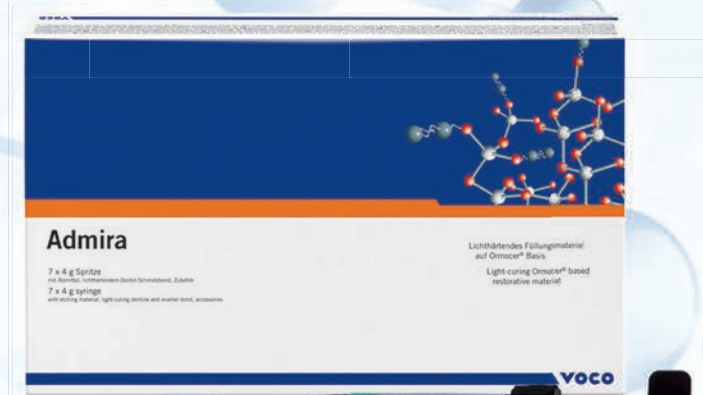

ГЛАВА 1

СТОМАТОЛОГИЧЕСКИЕ МАТЕРИАЛЫ



Veraview X800

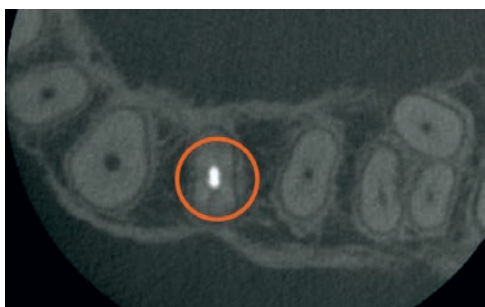
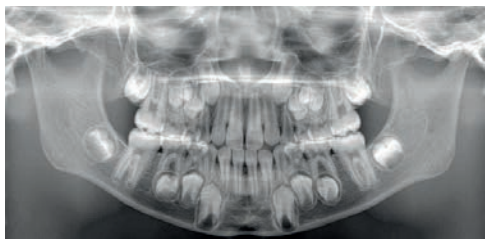



№	Наименование	Описание	Производитель	Цена
---	--------------	----------	---------------	------

ТЕРАПЕВТИЧЕСКАЯ СТОМАТОЛОГИЯ



1 Пломбировочные материалы



1.1. Временные пломбировочные материалы









1	Провикол 	Цемент для временной фиксации без эвгенола с гидроокисью кальция. Основа 25 г. + Катализатор 25 г. 1075	VOCO (Германия)	25,0 €
2	Клип 	Светоотверждаемый однокомпонентный пломбировочный материал для временного пломбирования. 2 шприца по 4 гр. 1284	VOCO (Германия)	36,0 €

1.2 Композитные материалы

1.2.1. Светоотверждаемые композиты

1	Charisma OPAL Субмикронный универсальный композит 	Набор 6 шпр. x 4 гр. включая 3 опакowych для реставрации дефектов всех классов по Блэку (A2, A3, A3,5, B2,CO, OD +Gluma comfort bond+desensitizer, Gluma etch 20 Gel, расцветка, аксессуары)	Heraeus KULZER (Германия)	177,0 €
2	Charisma OPAL Субмикронный универсальный композит 	Набор Charisma Opal/Gluma Comfort bond+desensitizer syr.Combi 10 шпр. x 4 гр. A1, A2, A3, A3,5, B2, C2, CO, OL,OM,OD + Gluma comfort bond+desensitizer, Gluma etch 20 Gel, расцветка, аксессуары)	Heraeus KULZER (Германия)	280,0 €
3	Charisma Opal Flow 	Субмикронный универсальный текучий композит (4 шпр. x 1,8 гр.)	Heraeus KULZER (Германия)	70,0 €
4	Charisma Opal Flow	1 шпр x 1,8 гр A1, A2, A3, A4, B2, Baseline, OM	Heraeus KULZER (Германия)	20,0 €
5	Charisma OPAL	Отдельные цвета 1 шпр. x 4 гр. A1, A2, A3, A3,5, A4, B1, B2, B3, BL, C2, CO, OD, OL, OM	Heraeus KULZER (Германия)	29,5 €

№	Наименование	Описание	Производитель	Цена
6	Charisma Combi + Gluma Comfort Bond Assortiment Универсальный микро-гибридный композит для реставрации дефектов всех классов по Блэку	Набор 8 шпр по 4 гр, 4 мл бонд, аксессуары А1,А2,А3, А3.5, В2, С2, ОА2, I	Heraeus KULZER (Германия)	127,0 €
				
7	Charisma	Отдельные шприцы, (1 шпр. x 4 гр.) А1, А2, А3, А3.5, А4, В1, В2, В3, С2, С3, С4, D3, ОА2, ОА3, ОА3.5, ОВ2, I, CL, SLO, ОВ1, YВ	Heraeus KULZER (Германия)	16,0 €
8	Flow line Assortiment	Светоотверждаемый текучий композит (4 шпр. x 1,8 гр.)	Heraeus KULZER (Германия)	64,0 €
				
9	Flow line	2x1,8 гр.	Heraeus KULZER (Германия)	17,0 €
10	Charisma Smart Syr. Combi Kit 8x4g + Gluma 2 Bond	Универсальный микрогибридный композит для реставрации всех классов по Блэку. Набор 8 шпр. по 4 г. (А1, А2-2 шт., А3-2шт., В2, А3,5, Dentin, Gluma 2 Bond 4 ml, Gluma Etch gel)	Heraeus KULZER (Германия)	92,0 €
				
11	Charisma Smart Syr. Combi Kit 4x4g + Gluma Bond 5	Набор 4 шпр. по 4 г. (А1, А2, А3, В2, Gluma Bond 5 - 4 ml, Gluma Etch gel)	Heraeus KULZER (Германия)	48,0 €
12	Charisma Smart Syr. Assortment 6x4 g	Набор 6 шпр. по 4 г. (А1, А2 – 2 шт., А3 – 2шт., А3,5,)	Heraeus KULZER (Германия)	62,0 €
				
13	Charisma Smart Syr. Refill 1x4 g	Шприцы по 4 г. (А1, А2, А3, А3,5, В2, Dentin)	Heraeus KULZER (Германия)	9,2 €
14	Амарис Высокоэстетичный светоотверждаемый композит	Набор 8 шприцов по 4 гр (О1, О2, О3, О4, О5, TN, TD, TL), 2 шприца по 1,8 гр Амарис Флоу (НТ, НО), аксессуары. 1930	VOCO (Германия)	407,0 €
				
15	Амарис	Комплект +Бонд: 8 шприцов по 4 гр (О1, О2, О3, О4, О5, TN, TD, TL), 2 шприца по 1,8 гр Амарис Флоу (НТ, НО)+ 50 унидоз Футуробонд НР, аксессуары. 1931	VOCO (Германия)	458,0 €
16	Амарис	Высокоэстетичный светоотверждаемый композит. Набор 1 шпр. по 4 гр О1, О2, О3,О4,О5, ОVleach,TL,TN,TD	VOCO (Германия)	60,0 €
17	Амарис флоу	Высокоэстетичный светоотверждаемый жидкотекучий композит. Набор 2 шпр. по 1,8 гр НТ, НО	VOCO (Германия)	60,0 €
				







№	Наименование	Описание	Производитель	Цена
18	Адмира Универсальный высоко-эстетичный светоотверждаемый пломбировочный материал на основе ормокера с малой усадкой	Набор 7 шприцов по 4 гр. А2, А3, А3,5, В2, В3, С2, ОА2 +5 мл. Вокоцид гель-протравка + 4 мл. однокомпонентный наполненный адгезив Адмира бонд. 2420	VOCO (Германия)	206,0 €
				
19	Адмира	Отдельные шприцы по 4гр. А1, А2,А3,А3,5, А4, В2, В3, С2,ОА2,1,ВL). 2421-2430	VOCO (Германия)	32,0 €
20	Адмира Флоу	Жидкотекучий светоотверждаемый композит из семейства пломбировочных материалов Адмира (на основе ормокера). (Набор из 3 шприцов по 1.8 г. Оттенков: А2, А3, А3.5) Вокоцид 5мл. + 4мл. Адмира Бонд 2481	VOCO (Германия)	105,0 €
				
21	Адмира Флоу	Доп.упаковки 2 x 1,8г шприцы (А1, А2, А3, А3,5). 248	VOCO (Германия)	45,5 €
22	Амарис гингива	Высокоэстетичный светоотверждаемый реставрационный композит десневых оттенков набор 3 шпр. по 1,2 гр. опакеры (белый, светлый, темный), 1шпр. по 4гр. базис натуральный 1970	VOCO (Германия)	150,0 €
				
23	Амарис гингива	Высокоэстетичный светоотверждаемый реставрационный композит десневых оттенков набор 1 шпр. по 4 гр. 1971	VOCO (Германия)	59,0 €
24	Арабеск Топ	Светоотверждаемый стеклокерамический микрогибридный композит с бикерамической системой наполнителей. Комплект: 7 шприцов по 4 гр (А2, А3, А3,5, В2, В3, С2, ОА2), 5 мл Вокоцида, 4 мл Солобонд М, принадлежности. 1530	VOCO (Германия)	180,0 €
				
25	Арабеск Топ	Светоотверждаемый стеклокерамический микрогибридный композит с бикерамической системой наполнителей. 1 шпр. по 4 гр. (А1, А2, А3, А3,5, В2, В3, С2, ОА2)	VOCO (Германия)	23,0 €
				
26	Ventura Nanolux 6x4 g	Светоотверждаемый наногибридный композитный материал (А1, А2, А3, А3,5, В2, С2 + Etching gel 3 ml + Unibond 2 - 5 ml + Simulux flow А3 (3,4 гр.)	Madespa (Испания)	63,0 €
				
27	Ventura Nanolux Intro Kit 4x4 g	(А2, А3, А3,5, В2 + Unibond 2 - 5 ml, Etching gel 3 ml)	Madespa (Испания)	46,0 €
				
28	Ventura SimiLux 6x4 g	Универсальный светоотверждаемый микрогибридный композитный материал (А1, А2, А3, А3,5, В2, С2 + Etching gel 3 ml + Unibond 2 – 5 ml + Simulux flow А3 (3,4 гр.)	Madespa (Испания)	58,0 €
				



Twinky Star

**ЦВЕТНОЙ
ПЛОМБИРОВОЧНЫЙ МАТЕРИАЛ
С ЭФФЕКТОМ БЛЕСТОК
ДЛЯ РЕСТАВРАЦИЙ
МОЛОЧНЫХ ЗУБОВ**



№	Наименование	Описание	Производитель	Цена
29	Ventura SimiLux Intro Kit 4x4 g 	(A2, A3, A3,5, B2 + Unibond 2 - 5 ml, Etching gel 3 ml)	Madespa (Испания)	41,0 €
30	Ventura SimiLux Flow Kit 	Светоотверждаемый текучий микрогибридный композитный материал 4x3,5 g (A1, A2, A3, A3,5 + Etching gel 3 ml + Unibond 2 – 5 ml)	Madespa (Испания)	42,0 €
31	Ventura Nanolux 1x4 g	(A1, A2, A3, A3,5, A4, B2, C2)	Madespa (Испания)	6,8 €
32	Ventura SimiLux 1x4 g	(A1, A2, A3, A3,5, A4, B2, C2)	Madespa (Испания)	6,0 €
33	Ventura SimiLux Flow 3,4 g	(A1, A2, A3, A3,5, B2)	Madespa (Испания)	7,5 €
34	Filtek Ultimate Наногибридный универсальный композит 	Ознакомительный набор. Один оттенок 4 шприца x4г A2, A3	3M ESPE (США)	160,0 €
35	Filtek Ultimate 	Профессиональный набор – 12 шприцов x 4г: Дентин A2, A3, B3, Тело A2, A3, A3,5, B2, Эмаль A1, A2, A3, B2, прозрачный АТ, расцветка	3M ESPE (США)	415,0 €
36	Filtek Ultimate	Рефилы – шприц 4г	3M ESPE (США)	43,0 €
37	Filtek Ultimate Flowable Жидкотекучий композитный материал 	2 шпр x 2г A1, A2, A3, A3,5, A4,B1, B2, C2, D2,W, XW,OA3	3M ESPE (США)	43,0 €
38	Filtek Z 250	Светоотверждаемый пломбировочный материал 8 шприцов по 4г (A1,A2,A3,A3.5, B3,C2,D3,UD) адгезив Single bond 6 ml.; гель-протравка Scotchbond 3 мл. 6020E	3M ESPE (США)	270,0 €
39	Filtek Z 250	Отдельные цвета (1 шпр. x 4гр.) A1, A2, A3, A3.5, A4, B0.5, B1, B2, B3, C2, C3, C4, D3, I, UD. 6020*	3M ESPE (США)	30,0 €
40	Filtek Z 550 	Светоотверждаемый пломбировочный материал 8 шприцов по 4г (A1, A», A3, A3.5, B3, C2, D3, UD) Адгезив Single bond 6 мл. Гель-протравка Scotchbond 3 мл. 7050iK	3M ESPE (США)	290,0 €
41	Filtek Z 550	Отдельные цвета (1 шпр. x 4гр.) A1, A2, A3, A3.5, A4, B0.5, B1, B2, B3, C2, C3, C4, D3, I, UD. 7050*	3M ESPE (США)	34,0 €

№	Наименование	Описание	Производитель	Цена
42	Filtek Z 550	Пробный набор 4 шприца, адгезив 6мл, гель-протравка 3 мл.	3M ESPE (США)	140,0 €
43	Valux Plus	Световой пломбировочный материал. Ознакомительный набор: 9 Шприцев (по 4г): 2xA2, 2xA3, 1xA1, 1xA3.5, 1xB3, 1xC2, 1xUD, 1 Флакон (6 мл) адгезива Adper™ Single Bond, 1 Шпри™ (3 мл) Adper™ Scotchbond™, 25 Наконечников для шприцев, 2 Кисточкодержателя, 1 Емкость с 3 ячейками для смешивания, 60 Кисточекнасадок, 1 Блокнот для смешивания, 1 Пробный набор дисков Sof-Lex™, 1 Шкала оттенков, 1 Техническая карточка с иллюстрациями 5540SB	3M ESPE (США)	160,0 €
44	Valux Plus refill	Отдельные цвета (1 шпр. х 4гр.) A1-UD 5540*	3M ESPE (США)	16,0 €



1.2.2. Компомеры

1	Твинки Стар	Разноцветный светоотверждаемый высокопрочный компомерный материал с блестками. Отлично полируется, выделяет фтор. Дети сами выбирают нужный цвет. Лечение превращается в забавную игру. (Набор: 40 капсул по 0,25г – 8 цветов + расцветка) 1680 Золотой 1681, Серебряный 1682, Синий 1683, Розовый 1684, Зеленый 1685, Оранжевый 1686, Лимонный 1687, Ежевичный 1688	VOCO (Германия)	100,0 €
2	Твинки Стар	Разноцветный светоотверждаемый высокопрочный компомерный материал с блестками. Отдельные цвета, 25 капсул по 0,25гр. Синий 1693, Розовый 1694	VOCO (Германия)	70,0 €



1.3. Стеклоиономеры

1	Ionolux Светоотверждаемый стеклоиономерный пломбировочный материал	Ионолюкс – 12г порошок, 5 мл жидкость, принадлежности. Цвета – А1, А2, А3	VOCO (Германия)	69,0 €
2	Vitremer	Стеклоиономерный эстетичный материал тройной полимеризации. Ознакомительный набор: 6 Флаконов с порошком (5 г) в ассорт. с оттенками А3, А4, С2, С4, Редо, Blue, 1 праймер (6,5 мл), 2 флакона с жидкостью (8 мл), 1 флакон с лаком для окончательной обработки (6,5 мл), 60 одно-разовых кисточек, 50 аппликаторов, 1 блокнот для смешивания (7,5х13 см), 1 пластмассовый поддончик для дозирования адгезива, 1 шкала оттенков, аксессуары 3303I	3M ESPE (США)	300,0 €
3	Ketac Molar Easymix A.R.T.	Пробный набор для ART методики: 1 Флакон с порошком (12,5 г), оттенок А3, 1 флакон с жидкостью (8,5 мл), аксессуары 56633	3M ESPE (США)	39,0 €



2. Протравки и кондиционеры дентина



1	Вокоцид	Протравочный гель 5 мл. в шприце + канюли тип 42-1063 2 флакона по 3мл.-1066	VOCO (Германия)	14,5 €
---	----------------	---	-----------------	--------





№	Наименование	Описание	Производитель	Цена
2	Gluma etch 35 	Глюма этч протравка 2,5 мл x2	Heraeus KULZER (Германия)	19,0 €
3	Ventura Etching gel (2x3 ml)		Madespa (Испания)	6,0 €

3. Бондинговые (адгезивные) системы

3.1. Бонды для светоотверждаемых материалов

1	Gluma 5 Bond 4 ml	Однокомпонентный светоотверждаемый адгезив. Позволяет провести прайминг, бондинг и десенситизацию за один этап.	Heraeus KULZER (Германия)	20 €
2	Gluma 2Bond 	Универсальная светоотверждаемая адгезивная система с десенситайзером, 4 мл	Heraeus KULZER (Германия)	49,0 €
3	ADMIRA BOND 	Светоотверждаемый монофазный бонд на основе ормокера 4 мл Подходит для всех светоотверждаемых пломбирочных материалов	VOCO (Германия)	50,0 €
4	Ventura Unibond 2 – 5 ml 	Однокомпонентный светоотверждаемый адгезив	Madespa (Испания)	13,5 €
5	Adper Single Bond II	Универсальная однокомпонентная адгезивная система V поколения. Оз-накомительный набор: 1 Флакон 6 мл.	3M ESPE (США)	64,0 €

3.2 Бонды «Все в одном» (самопротравливающие адгезивы)

1	Футурабонд NR 	Самопротравливающий эмалево-дентинный бондинговый материал, усиленный нанонаполнителем. (Флакон 4мл жидкость А, флакон 4мл жидкость В, комплектующие инструменты). 1148	VOCO (Германия)	87,5 €
2	Футурабонд NR 	Унидозы – 50 унидоз в практичных упаковках 1152 200 унидоз 1153	VOCO (Германия)	67,0 €

№	Наименование	Описание	Производитель	Цена
4. Прокладочные лечебные и изолирующие материалы				
1	Кальцимол ЛС	Светоотверждаемая рентгеноконтрастная прокладочная паста с гидроокисью кальция. 2 тубы по 5 гр. 1047	VOCO (Германия)	27,0 €
2		2 шприца по 2,5 гр. 1307	VOCO (Германия)	33,0 €
3	Кальцимол	Прокладочный материал химического отверждения системы паста-паста на основе гидроокиси кальция. 13 г. основа + 13 г. Катализатор 1097	VOCO (Германия)	15,0 €
4	Ионосил	Светоотверждаемый готовый к использованию стеклоиономерный модифицированный композитом прокладочный цемент. 3 шприца по 2,5 гр. 1326	VOCO (Германия)	85,0 €
5	Ионосил	2 тубы по 4 гр. 1126	VOCO (Германия)	58,0 €
6	Кальцикур	Лечебная, готовая к употреблению, рентгеноконтрастная паста на водной основе с гидроокисью кальция. Шприц 2,5 гр. 1093	VOCO (Германия)	25,0 €
7	Ионобонд	Рентгеноконтрастный стеклоиономерный цемент, замешиваемый на воде Порошок 10гр. Жидкость 15 мл. 1083	VOCO (Германия)	27,0 €

5. Лечение гиперчувствительности и постбондинг

1	GLUMA DESENSITIZER	ГЛЮМА десенситайзер-5ml система для снятия гиперчувствительности тканей зубов. Топ - продукт в мире!	Heraeus KULZER (Германия)	43,0 €
2	ADMIRA PROTECT	АДМИРА-протект- препарат свет.отв. На основе ормокера для лечения гиперчувствит.4,5 мл. принадл. 1650	VOCO (Германия)	67,0 €
3	VOCO Profluorid Varnish	Профлуорид варниш-лак десенситайзер (5% NaF) 10 мл. дыня 1267, карамель 2232, вишня 2233, мята 2234	VOCO (Германия)	25,0 €

№	Наименование	Описание	Производитель	Цена
4	Дентин-герметизирующий ликвид	Уп. 2 флакона по 5 мл	Hummanchemie (Германия)	30,0 €
5	Эмаль-герметизирующий ликвид	Уп.2 флакона по 5мл	Hummanchemie (Германия)	30,0 €
6	Эмаль-герметизирующий ликвид	Уп.2 флакона по 20мл	Hummanchemie (Германия)	75,0 €
				
7	Дентин-герметизирующий ликвид	Уп. 2 флакона по 20мл	Hummanchemie (Германия)	75,0 €
				

6. Детекторы кариеса



1	Кариес маркер	Жидкость для окрашивания кариозного дентина. Флакон 2x3 мл 1005	VOCO (Германия)	35,0 €
				

7. Средства для отбеливания зубов

1	Perfect Bleach\Office Гель для отбеливания измененных в цвете зубов	Перфект блич офис – «офисное» отбеливание – комплект 8мл гель, 5 шприцов ЛЦ ДАМ по 1 г, канюли тип 14, канюли тип 15, насадки. 1672	VOCO (Германия)	210,0 €
				
2	Perfect Bleach Гель для отбеливания измененных в цвете зубов	Перфект блич – набор для пациента 4 шприца по 2,4мл 10%геля, коробка для хранения, косметичка. 1658	VOCO (Германия)	56,0 €
				
3	Perfect Bleach Гель для отбеливания измененных в цвете зубов	Перфект блич – набор для пациента 6 шприцов по 2,4мл 10% геля, 1,2мл БлокАут гель ЛЦ, 2 фоллии для кап, коробка для хранения, расцветка. 1660	VOCO (Германия)	58,0 €
4	Perfect Bleach Гель для отбеливания измененных в цвете зубов	Перфект блич – набор для пациента 4 шприца по 2,4мл 16% геля, коробка для хранения, косметичка. 1659	VOCO (Германия)	58,0 €
5	Perfect Bleach Гель для отбеливания измененных в цвете зубов	Перфект блич – набор для пациента 6 шприцов по 2,4мл 16% геля, 1,2мл БлокАут гельЛЦ, 2 фоллии для кап, коробка для хранения, расцветка. 1664	VOCO (Германия)	70,0 €

№	Наименование	Описание	Производитель	Цена
8. Аксессуары и принадлежности				
8.1. Штифты				
Стекловолоконные штифты				
1	FiberMaster 	Стекловолоконные, конические с культей, FiberMaster (с INSTR-ми), FP7457.A, FP7458.A, FP7458.B (5posts+3dr.+1calibr.).	NTI (Германия)	63,0 €
2	FiberMaster (без ин-в) 	Стекловолоконные, конические с культей, FiberMaster (без ин-в), FP7480.9, FP7490.9, FP7490.12 (10штифтов).	NTI (Германия)	69,0 €
3	FiberMaster 	Стекловолоконные, конические, FiberMaster (с INSTR-ми), FP7461, FP7462, (5posts+2dr.+1calibr.).	NTI (Германия)	51,8 €
4	FiberMaster 	Стекловолоконные, конические, FiberMaster (без INSTR-в), FP7057.16, FP7058.16, (10posts).	NTI (Германия)	57,4 €
5		Стекловолоконные, конические+конические с культей, FiberMaster, FP7400, (10posts+15posts+10dr.+4calibr.).	NTI (Германия)	259,0 €

8.2. Аксессуары для полировки

1	Sof-Lex 	Ознакомительный набор: Диски на гибкой и тонкой основе (ХТ) 120 дисков: супермягкие, мягкие, средние, грубые (по 30 шт) Ø 9.5 мм, 120 дисков: супермягкие, мягкие, средние, грубые (по 30 шт) Ø 12.7 мм, 1 Дискдержатель для углового наконечник 2380	3M ESPE (США)	104,0 €
2	Sof-Lex 	Полный набор: 120 Дисков: супермягкие, мягкие, средние, грубые (по 30 шт) Ø 9.5 мм, 120 Дисков: супермягкие, мягкие, средние, грубые (по 30 шт) Ø 12.7 мм, 120 Дисков на гибкой и тонкой основе (ХТ): супермягкие, мягкие, средние, грубые (по 30 шт) Ø 9,5 мм, 120 Дисков на гибкой и тонкой основе (ХТ): супермягкие, мягкие, средние, грубые (по 30 шт) Ø 12.7 мм, 1 Дискдержатель для углового наконечника, 15 Штрипс, грубые / средние, 15 Штрипс, грубые / средние (узкие), 15 Штрипс, мягкие/ супермягкие 2385P	3M ESPE (США)	188,0 €
3	Sof-Lex	Ознакомительный набор: 120 Дисков: супермягкие, мягкие, средние, грубые (по 30 шт) Ø 9.5 мм, 120 Дисков: супертонкие, тонкие, средние, грубые (по 30 шт) Ø 12.7 мм, 1 Дискдержатель для углового наконечникат 1980	3M ESPE (США)	100,0 €
4	Sof-Lex	Диски контурирующие/полировочные жесткие сверхтонкие: 8693 (С,М,Ф,СФ) 8692 (С,М,Ф,СФ), 50 шт.	3M ESPE (США)	19,5 €
5	Sof-Lex	Диски контурирующие/полировочные: 8691 (С,М,Ф,СФ) 8690 (С,М,Ф,СФ), 50 шт.	3M ESPE (США)	19,5 €
6	Sof-Lex	штрипсы твердые/средние, 1954 (150 шт)	3M ESPE (США)	30,0 €
7	Sof-Lex	штрипсы твердые/средние, 1954N, узкие (100 шт)	3M ESPE (США)	30,0 €
8	Sof-Lex	штрипсы мягкие/сверхмягкие, 1956 (120 шт)	3M ESPE (США)	30,0 €
9	Sof-Lex	Дискдержатель для системы SOF-LEX, 8695CA (2 шт)	3M ESPE (США)	19,5 €

№	Наименование	Описание	Производитель	Цена
---	--------------	----------	---------------	------

Полиры

- 10 Полиры CeraGlaze (RA) Трехшаговая система полиров с алмазным наполнением для керамики. Полиры для керамики, CeraGlaze (RA), с алмазом. Полиры для керамики. Алмазный порошок специальных фракций и новый материал связки полируют любую керамическую поверхность до зеркального блеска.

NTI (Германия) 12,0 €

Предварительное полирование Регламентное полирование Полирование до глянцевого блеска



Ø Рабочей части ISO	050	030	060	100	050	030	060	100	050	030	060	100
Длина рабочей части, мм	10,0	6,0	9,0	4,7	10,0	6,0	9,0	4,7	10,0	6,0	9,0	4,7

- 11 Полиры Unique (RA) Одношаговая система Полиры для композитов, универсальные, Unique (RA), с алмазом. Наполненные алмазным порошком полиры позволяют обрабатывать композиты всех типов в том числе наногибридных.

NTI (Германия) 4,5 €



Ø Рабочей части ISO	050	030	060	100
Длина рабочей части, мм	10,0	6,0	10,0	1,0

- 12 Полиры DiaGloss (RA) Полиры для композитов, DiaGloss (RA), с алмазом. Алмазосодержащие инструменты для полирования гибридных и микрогибридных композитов.

NTI (Германия) 4,5 €

Предварительное, грубо-абразивное полирование Полирование до зеркального блеска



Ø Рабочей части ISO	050	030	085	060	100	035	050	030	085	060	100	100
Длина рабочей части, мм	10,0	6,0	7,0	10,0	1,0	6,0	10,0	6,0	7,0	10,0	1,0	6,0

- 13 Полиры MicroComp, MacroComp (RA) Полиры для композитов, MicroComp, MacroComp (RA). Инструменты для полирования любых макрофильных композитов. Работать без нажима инструментом на полируемую поверхность.







NTI (Германия) 1,6 €





Ø Рабочей части ISO	055	050	050	030	085	060	100	100	035
Длина рабочей части, мм	14,0	14,0	10,0	6,0	7,0	10,0	4,7	1,0	6,0



Ø Рабочей части ISO	055	050	050	085	060	100
Длина рабочей части, мм	16,3	16,0	10,0	7,0	10,0	4,7

№	Наименование	Описание	Производитель	Цена																																								
14	Полиры Epsipol (RA)	Полиры для композитов, амальгамы, благородных сплавов, Epsipol (RA) Для полирования золота, амальгамы и композитов. Коричневый для предварительного полирования  <table border="1"> <tr> <td>Рабочей части ISO</td> <td>055</td> <td>050</td> <td>050</td> <td>030</td> <td>085</td> <td>060</td> <td>100</td> <td>100</td> <td>035</td> </tr> <tr> <td>Длина рабочей части, мм</td> <td>16,3</td> <td>14,0</td> <td>10,0</td> <td>6,0</td> <td>7,0</td> <td>10,0</td> <td>4,7</td> <td>1,0</td> <td>6,0</td> </tr> </table> Для полирования золота, амальгамы и композитов. Зеленые для полирования до зеркального блеска  <table border="1"> <tr> <td>Рабочей части ISO</td> <td>055</td> <td>050</td> <td>050</td> <td>030</td> <td>085</td> <td>060</td> <td>100</td> <td>100</td> <td>035</td> </tr> <tr> <td>Длина рабочей части, мм</td> <td>14,0</td> <td>16,0</td> <td>10,0</td> <td>6,0</td> <td>7,0</td> <td>10,0</td> <td>4,7</td> <td>1,0</td> <td>6,0</td> </tr> </table>	Рабочей части ISO	055	050	050	030	085	060	100	100	035	Длина рабочей части, мм	16,3	14,0	10,0	6,0	7,0	10,0	4,7	1,0	6,0	Рабочей части ISO	055	050	050	030	085	060	100	100	035	Длина рабочей части, мм	14,0	16,0	10,0	6,0	7,0	10,0	4,7	1,0	6,0	NTI (Германия)	1,6 €
Рабочей части ISO	055	050	050	030	085	060	100	100	035																																			
Длина рабочей части, мм	16,3	14,0	10,0	6,0	7,0	10,0	4,7	1,0	6,0																																			
Рабочей части ISO	055	050	050	030	085	060	100	100	035																																			
Длина рабочей части, мм	14,0	16,0	10,0	6,0	7,0	10,0	4,7	1,0	6,0																																			
15	Полиры UniWhite, UniBlack (RA)	Полиры для универсальные, UniWhite мелкая зернистость, для полирования сплавов благородных металлов, цементов, амальгамы, UniBlack (RA) для полирования любых металлов и сплавов.  <table border="1"> <tr> <td>Рабочей части ISO</td> <td>055</td> <td>050</td> <td>050</td> <td>030</td> <td>085</td> <td>060</td> <td>100</td> </tr> <tr> <td>Длина рабочей части, мм</td> <td>14,0</td> <td>14,0</td> <td>10,0</td> <td>6,0</td> <td>7,0</td> <td>10,0</td> <td>4,7</td> </tr> </table>  <table border="1"> <tr> <td>Рабочей части ISO</td> <td>050</td> <td>030</td> <td>060</td> </tr> <tr> <td>Длина рабочей части, мм</td> <td>10,0</td> <td>6,0</td> <td>10,0</td> </tr> </table>	Рабочей части ISO	055	050	050	030	085	060	100	Длина рабочей части, мм	14,0	14,0	10,0	6,0	7,0	10,0	4,7	Рабочей части ISO	050	030	060	Длина рабочей части, мм	10,0	6,0	10,0	NTI (Германия)	1,6 €																
Рабочей части ISO	055	050	050	030	085	060	100																																					
Длина рабочей части, мм	14,0	14,0	10,0	6,0	7,0	10,0	4,7																																					
Рабочей части ISO	050	030	060																																									
Длина рабочей части, мм	10,0	6,0	10,0																																									
16	Полиры ProfylaxeMaster (RA)	Полиры для профилактики, ProfylaxeMaster (RA).  <table border="1"> <tr> <td>Рабочей части ISO</td> <td>050</td> <td>030</td> <td>060</td> <td>060</td> <td>060</td> </tr> <tr> <td>Длина рабочей части, мм</td> <td>10,0</td> <td>6,0</td> <td>10,0</td> <td>10,0</td> <td>10,0</td> </tr> </table>	Рабочей части ISO	050	030	060	060	060	Длина рабочей части, мм	10,0	6,0	10,0	10,0	10,0	NTI (Германия)	1,6 €																												
Рабочей части ISO	050	030	060	060	060																																							
Длина рабочей части, мм	10,0	6,0	10,0	10,0	10,0																																							
17	Полиры Profylaxe Snap-on (RA)	Полиры для профилактики, Profylaxe Snap-on (RA), 100pcs.+2mand. 	NTI (Германия)	32,0 €																																								
18	Щетки для профилактики	Нейлоновые (RA) для гигиенических и профилактических работ. Белые - средняя жесткость  <table border="1"> <tr> <td>Рабочей части ISO</td> <td>045</td> <td>045</td> <td>070</td> <td>020</td> </tr> <tr> <td>Длина рабочей части, мм</td> <td>7,0</td> <td>7,0</td> <td>5,0</td> <td>3,5</td> </tr> </table>	Рабочей части ISO	045	045	070	020	Длина рабочей части, мм	7,0	7,0	5,0	3,5	NTI (Германия)	1,4 €																														
Рабочей части ISO	045	045	070	020																																								
Длина рабочей части, мм	7,0	7,0	5,0	3,5																																								

№	Наименование	Описание	Производитель	Цена								
Абразивы												
19	Полиры Prothetics (HP)	Полиры для ортопедии, ортодонтии, Prothetics (HP)	NTI (Германия)	3,0 €								
												
20	Полиры Arkansas NAS (RA,FG)	Полиры для композитов, Arkansas NAS (RA,FG)	NTI (Германия)	2,0 €								
												
		<table border="1"> <tr> <td>Ø Рабочей части ISO</td> <td>025</td> <td>025</td> <td>030</td> </tr> <tr> <td>Длина рабочей части, мм</td> <td>6,0</td> <td>6,0</td> <td></td> </tr> </table>	Ø Рабочей части ISO	025	025	030	Длина рабочей части, мм	6,0	6,0			
Ø Рабочей части ISO	025	025	030									
Длина рабочей части, мм	6,0	6,0										
												
		<table border="1"> <tr> <td>Ø Рабочей части ISO</td> <td>025</td> <td>025</td> <td>030</td> </tr> <tr> <td>Длина рабочей части, мм</td> <td>6,0</td> <td>7,0</td> <td></td> </tr> </table>	Ø Рабочей части ISO	025	025	030	Длина рабочей части, мм	6,0	7,0			
Ø Рабочей части ISO	025	025	030									
Длина рабочей части, мм	6,0	7,0										
21	Полиры NF-GR (RA,FG)	Полиры для керамики и металов, NF-GR (RA,FG)	NTI (Германия)	1,6 €								

8.3. Аксессуары и принадлежности для реставрации



1	Пеле Тим	Поролоновые цилиндрики для просушивания полости зуба, нанесения адгезивов, праймеров, фторлаков, десенситайзеров, гелей-протравок и др. Упаковка 3000 шт. (размеры 0, 1) Упаковка по 1000 шт. (размер 2) Упаковка по 500 шт. (размер3) Упаковка 500шт. (размер 4 клиновидная форма)	VOCO (Германия)	23,0 €
				
2	Caps dispenser	Диспенсер для прямой аппликации пломбировочных материалов в капсулах 9301	VOCO (Германия)	140,0 €
				
3	Applicator tip 44	Аппликационные канюли тип 44 для Адмира флоу, Амарис флоу, Арабеск флоу 100 шт 2144	VOCO (Германия)	27,0 €
				
4	Dispenser type 2	Диспенсер для аппликации материалов в картриджах (1:1.1:2) 50мл. 2158	VOCO (Германия)	81,0 €
				
5	Dispensing Gun	Диспенсер для аппликации материалов в картриджах (1:1.2:1)	Heraeus KULZER (Германия)	60,0 €
				

№	Наименование	Описание	Производитель	Цена
---	--------------	----------	---------------	------



ЭНДОДОНТИЯ



1. Препараты для эндодонтии

1.1. Пломбировочные материалы для каналов









1	CANASON 	Пломбировочный цемент на цинк-эвгенольной основе для заполнения корневого канала Порошок 30 г, жидкость 20 мл. 1250	VOCO (Германия)	65,0 €
2	Endomethazon N Kit	Силер для пломбирования каналов 14 г. порошок + 10 ml жидкость	Septodont (Франция)	41,0 €
3	Endomethazon N 	14 г. порошок	Septodont (Франция)	25,0 €
4	Endomethazon N	10 ml жидкость	Septodont (Франция)	17,0 €
5	Acroseal 	Силер для пломбирования каналов с использованием гуттаперчевых штифтов. 8,5 г база + 9,5 г катализатор	Septodont (Франция)	40,0 €







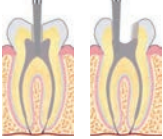

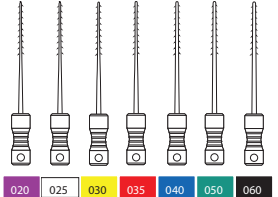
1.2. Лечебные материалы для каналов

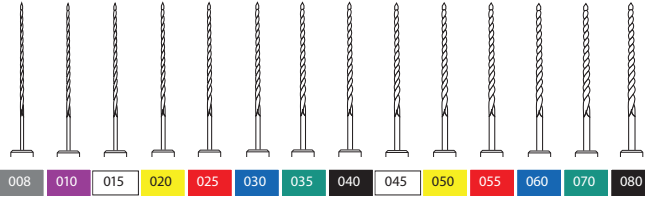
1	Canal Plus 	Гель для механического расширения корневых каналов. Шприц 5 г	Septodont (Франция)	20,0 €
2	Largal Ultra 	Хелатный раствор для химического расширения каналов. 13 ml флакон	Septodont (Франция)	20,0 €
3	Parcan 	Гипохлорит натрия 3% для промывания каналов. 250 ml флакон	Septodont (Франция)	15,0 €

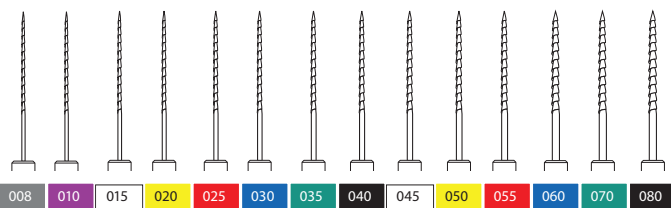
№	Наименование	Описание	Производитель	Цена
4	Гидроокись меди-кальция	Гидроокись меди-кальция, 15г паста	Hummanchemie (Германия)	45,0 €
				
5	Гидроокись кальция-высокодисперсная	Гидроокись кальция-высокодисперсная. 15г паста	Hummanchemie (Германия)	22,0 €
6	Атацамит-цемент	Атацамит-цемент для пломбирования каналов 10г порошка. 20мл жидкость	Hummanchemie (Германия)	40,0 €
7	Depulpin	Депульпин-паста для девитализации шприц 3г. 1281	VOCO (Германия)	40,0 €
				

1.3. Эндодонтические инструменты





1	Gates	Расширители устья кан-в, Gates (050,-150, ass., L=19mm), 6шт.	NTI (Германия)	13,0 €
				
2	Peeso	Расширители устья кан-в, Peeso (070,-170, ass., L=19mm), 6шт.	NTI (Германия)	13,0 €
				
3	Root canal drill	Расширители кан-в, Root canal drill (120,-190, ass., L=20mm), 4шт.	NTI (Германия)	13,0 €
				
4	EndoWave A	NiTi File - Набор A-25 (5шт) файлы для работы в коронарной части канала	J.Morita (Япония)	40,0 €
				
5	EndoWave B	NiTi File - Набор B-25 (5шт) файлы для работы в апикальной части канала	J.Morita (Япония)	40,0 €
6	Эндо-бор т.в.с.	Эндо-бор т.в.с. для турбинного н-ка, H152.009.FG	NTI (Германия)	8,0 €
				
				
7	Эндо-боры алмаз.	Эндо-боры алмаз. для турбинного н-ка 802L.013/016.FG , 2 к-я	NTI (Германия)	2,0 €
				
				
8	Barbed broaches	Пульпоэкстракторы, Barbed broaches (020,-060,ass.,L=11mm),6шт.	NTI (Германия)	3,2 €
				
				

№	Наименование	Описание	Производитель	Цена
9	K-reamers, K-files 	Дрилы, K-reamers, K-files, (008,-080, ass., L=21/25/28/31 mm), 6 шт. 	NTI (Германия)	6,0 €
10	H-files 	Дрилы, H-files (008,-080, ass., L=21/25/28/31 mm), 6 шт. 	NTI (Германия)	6,0 €
11	Root fillers 	Каналонаполнители, Root fillers (025,-040, ass., L=21/25 mm), 4 шт.	NTI (Германия)	9,0 €
12	Endostop	Эндо-боры, Endostop (ES250), 250 шт.	NTI (Германия)	24,0 €
13	VATEA endodontic irrigation system 	VATEA –эндоодонтическая ирригационная система (для SAF)	ReDent Nova (Израиль)	600,0 €
14	RDT3-NX 	RDT3-NX – головка к эндонаконечнику	ReDent Nova (Израиль)	410,0 €
15	SAF files 	SAF –файлы размером 21, 25, 31 мм (1 шт)	ReDent Nova (Израиль)	45,0 €
16	SAF files 	SAF –файлы размером 21, 25, 31 мм (3 шт)	ReDent Nova (Израиль)	130,0 €
17	EC handpiece	EC –наконечник E-type	NSK (Japan)	100,0 €

№	Наименование	Описание	Производитель	Цена
---	--------------	----------	---------------	------

ДЕТСКАЯ СТОМАТОЛОГИЯ



1. Материал для герметизации фиссур



1	Ионобонд 	Стеклоиономерный цемент для герметизации фиссур отличается высокой адгезией к эмали и дентину, выделяет фтор. Стабилен к истиранию и растворению. (флакон с порошком 10г + флакон с жидкостью 15мл) 1083	VOCO (Германия)	27,0 €
2	Фиссурит Ф 	Светоотверждаемый композит для запечатывания фиссур, содержащий активный фтор (2 флакона по 3мл, цвет белый). 1180	VOCO (Германия)	31,0 €
3	Фиссурит F 	Светоотверждаемый композит для запечатывания фиссур, содержащий активный фтор (шприцы по 2мл белый + канюли аппликаторы) 1292	VOCO (Германия)	27,0 €
4	Фиссурит ФХ 	Светоотверждаемый высоконаполненный герметик с фтором Шприцы 2 x 2,5 г, аппликационные канюли тип 40. 1181	VOCO (Германия)	32,0 €

2. Материалы для пломбирования молочных зубов

1	Твинки Стар 	Разноцветный светотверждаемый высокопрочный композитный материал с блёстками. Отлично полируется, выделяет фтор. Дети сами выбирают нужный цвет. Лечение превращается в забавную игру. (набор: 40 капсул по 0,25г – 7 цветов + расцветка). 1680	VOCO (Германия)	100,0 €
2	Твинки Стар	Разноцветный светотверждаемый высокопрочный композитный материал с блёстками. Отдельные цвета, 25 капсул по 0,25гр.	VOCO (Германия)	70,0 €

ПРЕПАРАТЫ ДЛЯ ПРОФИЛАКТИКИ КАРИЕСА







1	Бифлуорид-12 	Бесцветный самоотверждающийся фтористый лак десенситайзер для лечения гипрестезии и глубокого фторирования (флакон 4 г + растворитель). 1035	VOCO (Германия)	47,0 €
2	Бифлуорид-12 	Флакон 10г. 1033	VOCO (Германия)	77,0 €
3	Клинт 	Безфтористая паста-гель в алюминиевых тубах для ручной и механической очистки зуба и культи зуба от налётов (тюбик 60г). 2336	VOCO (Германия)	15,0 €
4	Эмаль-герметизирующий ликвид	Эмаль-герметизирующий ликвид. Уп.2 флакона по 5 мл	Hummanchemie (Германия)	30,0 €





№	Наименование	Описание	Производитель	Цена
5	VOCO Profluorid Varnish	Профлуорид варниш-лак десенситайзер (5% NaF) 10 мл.	VOCO (Германия)	25,0 €
				
6	Detartine Z	Паста с цирконом для удаления зубных отложений и полировки зубов (150 г флокон)	Septodont (Франция)	16,0 €
				

ДЕЗИНФЕКЦИЯ

1	Durr ID 212	Не содержащий альдегидов концентрат для дезинфекции и очистки общего и хирургического инструментария, а также чувствительных в воздействию щелочей и спиртов вращающихся инструментов. Современная комбинация активных веществ: четвертично аммониевые соединения (2,5 л концентрата для 125л готового раствора)	DURR Dental (Германия)	48,6 €
				
2	Durr ID 220	Не содержащий альдегидов раствор – ванна для боров – для одновременной дезинфекции и очистки вращающихся инструментов во фрезаторе (15 мин.) или ультразвуковом аппарате (5 мин.). Активные вещества: спирты в щелочной среде (2,5 л раствора)	DURR Dental (Германия)	32,0 €
				
3	Durr FD 312	Не содержащий альдегидов концентрат для одновременной дезинфекции и очистки моющихся поверхностей и предметов, таких как, инвентарь практики, медицинские приборы, полы и стены. Современная комбинация активных веществ: четвертично аммониевые соединения (2,5 л концентрата для 250л готового раствора)	DURR Dental (Германия)	40,0 €
				
4	Durr FD 322	Не содержащий альдегидов раствор с новой улучшенной рецептурой для быстродействующей дезинфекции методом распыления и протирания, а также очистки поверхностей медицинских продуктов в клинике, практике и лаборатории. (2,5 л раствора) Современная комбинация действующих веществ: алкоголя	DURR Dental (Германия)	38,4 €
				

№	Наименование	Описание	Производитель	Цена
5	DURR FD 350 	Дезинфицирующие салфетки для дезинфекции методом протирания и очистки поверхностей медицинских продуктов. (уп. 110 салфеток) Современная комбинация действующих веществ: алкоголи и четвертично аммониевые соединения	DURR Dental (Германия)	15,0 €
6	DURR FD 360 	Дезинфицирующее средство для обработки кожаных и виниловых поверхностей 500 мл + 10 специальных спонжей. Активные вещества: спирты четвертично аммониевые соединения.	DURR Dental (Германия)	30,0 €
7	DURR FD 366 sensitive 	Дезинфекция особо чувствительных поверхностей. Таких как пластмасы, покрытия стом. кресел или акриловое стекло 2,5 л. Активные вещества: спирты, четвертично аммониевые соединения.	DURR Dental (Германия)	38,4 €
8	Durr HD 410 	Жидкость для дезинфекции рук 2.5 л. Активные вещества: четвертично аммониевые соединения.	DURR Dental (Германия)	37,1 €
9	DURR HD 435 	Жидкость для гигиенической и хирургической дезинфекции рук, 400 мл. рН 5.4. Спиртосодержащий препарат, дезинфекция за 15 секунд. Активные вещества: спирты, четвертично аммониевые соединения.	DURR Dental (Германия)	13,0 €
10	DURR MD 520 	Не содержащий формальдегидов рабочий раствор для дезинфекции и очистки слепков, протезных работ, коррозионностойких артикуляторов и т.д. (2,5 л раствора). Активные вещества: альдегиды и четвертично аммониевые соединения. Спектр действия: бактерицидное, туберкулецидное, фунгицидное, вирулицидное (капсулированные вирусы, адено-вирусы, HBV, HCV, HIV).	DURR Dental (Германия)	36,0 €





№	Наименование	Описание	Производитель	Цена
11	DURR MD 550 	Очиститель для плевательницы. Не содержащий альдегидов рабочий раствор для очистки и ухода за плевательницей на стоматологической установке - с антимикробным действием. (800 мл). Основное активное вещество: спирты	DURR Dental (Германия)	15,0 €
12	Durr Orotol Plus 	Не содержащий альдегидов и не образующий пены концентрат для одновременной дезинфекции, дезодорирования, очистки и ухода за любыми стоматологическими аспирационными установками и амальгамасепараторами. (2,5 л концентрата для 125л готового раствора) Современная комбинация активных веществ: четвертично аммониевые соединения	DURR Dental (Германия)	47,5 €
13	Vector/RinsEndo Disinfection	Жидкость для ежедневного ухода за аппаратом Вектор. Дезинфекция и очистка внутри и снаружи. Объем – 2,5 л. (готовый к применению р-р).	DURR Dental (Германия)	44,0 €
14	Vector cleaner	Жидкость для удаления растворимых в кислоте отложений в системе шлангопроводов и наконечниках аппарата Вектор. Используется один раз в месяц. Объем – 2,5 л. (готовый к применению р-р).	DURR Dental (Германия)	26,0 €
15	Durr FD 312 	Безальдегидные дезинфицирующие салфетки в боксе (10 пакетов на 15). Активные вещества: четвертично аммониевые соединения.	DURR Dental (Германия)	13,0 €
16	DURR Oro Cup 	Суп Набор (2*500 порошка + банка для раствора+емкость для фиксации слюно пылеотводов)	DURR Dental (Германия)	50,0 €
17	Hugo Pac 	Прибор для ламинирования стерилизационных пакетов.	DURR Dental (Германия)	1150,0 €
18	Пакеты для стерилизации	Размер 7,5 x 30 см. В комплекте 1 упаковка (500 шт)	DURR Dental (Германия)	45,5 €
19	Пакеты для стерилизации	Размер 10 x 30 см. В комплекте 1 упаковка (500 шт)	DURR Dental (Германия)	55,0 €
20	Пакеты для стерилизации	Размер 15 x 30 см. В комплекте 1 упаковка (500 шт)	DURR Dental (Германия)	75,6 €
21	HugoSonic 	Ультразвуковая ванна для дезинфекции инструментов	DURR Dental (Германия)	750,0 €

№	Наименование	Описание	Производитель	Цена
22	HugoJet 	Аппарат для дезинфекции слепков, протезов т.д.	DURR Dental (Германия)	1600,0 €
23	Hugobox 	Емкость с фильтром для дезинфекции инструментов (max 3 л.)	DURR Dental (Германия)	65,0 €
24	Диспенсер настенный 	Диспенсер настенный на 400 мл (HD 410, 420, 425)	DURR Dental (Германия)	100,0 €
25	Clevo Dmetec 	Аппарат для быстрой дезинфекции наконечников с жестким ультрафиолетовым облучением. Имеет легкий вес и малые габариты. Ультрафиолетовые лучи обрабатывают всю поверхность наконечника, предотвращает распространение перекрестной инфекции. Аппарат для дезинфекции наконечников Clevo уничтожает различные вирусы и DNA бактерии на 99,9%.	Dmetec (Ю.Корея)	400,0 \$

ОРТОПЕДИЧЕСКАЯ СТОМАТОЛОГИЯ

1. Слепочные массы

1.1. Силиконовые и полиэфирные

1	Variotime Easy Putty Flow Trial Kit Putty 	Вариотайм Изи Путти лайт флоу Триал Кит вкл. 2x300мл Easy Putty, 1x50мл Light Flow,(1:1), 1x10мл Universal adhesive,5 mixing tips yellow, 5x intraoral tips, Топ - продукт в мире! Поливинилсиликоновая (силикон А) гидрофильная слепочная масса с ATS - формулой, полимеризуется при температуре полости рта.	Heraeus KULZER (Германия)	82,0 €
2	Variotime Easy Putty 	Материал основы оттисков формуемой консистенции. Основная масса в банках 1 x 600 мл.	Heraeus KULZER (Германия)	59,0 €
3	Variotime Light Flow 	Материал коррекции оттисков консистенции «лайт». Корректирующая масса в картриджах (2 x 50 мл).	Heraeus KULZER (Германия)	34,0 €
4	Variotime Mono phase	Вариотайм монофазная слепочная масса refill 2x50мл	Heraeus KULZER (Германия)	34,0 €
5	Variotime Dynamix Putty monophase	Вариотайм монофазная слепочная масса для автоматического смешивания в Dynamix refill 2x380мл	Heraeus KULZER (Германия)	120,0 €
6	Universal Adhesive 	Универсальный адгезив 10мл, для оттисковых ложек	Heraeus KULZER (Германия)	11,5 €

**У нас есть лицензия на уничтожение.
Мы быстро расправимся с микроорганизмами.**







Средство для быстрой дезинфекции FD 322 от Dürr Dental действует уже через 15 секунд. При этом оно имеет прекрасную совместимость с материалами и обеспечивает абсолютно надежную защиту для пациентов и медицинского персонала.

Средство для дезинфекции инструментов ID 212 от Dürr Dental надежно очищает и дезинфицирует инструменты за один этап. При этом оно щадяще к материалу и имеет продолжительную устойчивость препарата в течение 7 дней.



Более подробная информация на www.duerredental.com

 **DÜRR
DENTAL**

№	Наименование	Описание	Производитель	Цена
7	Dynamix EU 	Динамикс EU стандарт – машина для автоматического смешивания слепочных масс	Heraeus KULZER (Германия)	900,0 €
8	Optosil Comfort Putty/ Xantopren VL (L)/ Activator univer. Kit 	Оптосил/Ксантопрепн Кит 1x900мл Optosil comfort, 1x140мл Xantopren L, 1x60ml паста-активатор. Силикон С с гидрофильными свойствами, низкая степень усадки, высокая точность слепка при низкой себестоимости.	Heraeus KULZER (Германия)	27,0 €
9	Optosil Comfort Putty 	Базовый материал для основы оттисков в банках, 900 мл.	Heraeus KULZER (Германия)	14,0 €
10	Activator universal	Универсальный активатор для Optosil/Хантопрепн Comfort, туба, 60 мл (паста).	Heraeus KULZER (Германия)	9,0 €
11	Xantopren VL Plus 	Корректирующий материал высокой вязкости в тубах, 140 мл.	Heraeus KULZER (Германия)	8,0 €



2. Цементы для фиксации

2.1. Цементы для временной фиксации

1	Провикол 	Безэвгенольный цемент с гидроокисью кальция для временной фиксации ортопедических конструкций. Система паста/паста; тубик с основой 25г + тубик с катализатором 25г.) 1075	VOCO (Германия)	25,0 €
2	Провикол КМ 	Цемент для временной фиксации, не содержащий эвгенола, с гидроокисью кальция. QuickMix шприц 5 мл, канюли для смешивания тип 10. 1074	VOCO (Германия)	32,0 €

2.2 Цементы для постоянной фиксации

2.2.2. Стеклоиномеры и компомеры

1	RelyX U200 	Самоадгезивный универсальный композитный цемент для фиксации. RelyX™ U100, оттенок прозрачный 1 дозирующая система Clicker™, 11г. 56839	3M ESPE (США)	136,0 €
		1 дозирующая система Clicker™, 4,5г. пробный набор 56881	3M ESPE (США)	36,0 €
2	KETAC CEM Radiopaque 	Стеклоиномерный цемент для постоянной фиксации. Набор: 33г порошок + 12мл жидкость 37200	3M ESPE (США)	70,0 €

№	Наименование	Описание	Производитель	Цена
3	KETAC CEM Radiopaque	Стеклоиономерный цемент, для постоянной фиксации. Тройная упаковка: 3 Флакона с порошком (30 г), 3 Флакона с жидкостью (12 мл), 1 Блокнот для замешивания 37230	3M ESPE (США)	132,0 €
4	Аква Мерон	Стеклоиономерный цемент, замешиваемый на воде для постоянной фиксации ортопедических конструкций. Повышенная адгезия к эмали, дентину и металлам (флакон с порошком 35г), 1172	VOCO (Германия)	42,0 €
5	Мерон	Стеклоиономерный цемент для постоянной фиксации ортопедических конструкций. Повышенная адгезия к эмали, дентину и металлам (флакон с порошком 35г + флакон с жидкостью 15мл) 1086	VOCO (Германия)	36,0 €

2.2.3. Композитные цементы



1	Бификс QM	Универсальная фиксирующая система двойного отверждения на основе композита. Долговечная адгезивная фиксация вкладок, накладок, коронок, мостов, адгезивных мостовидных конструкций, виниров и штифтов. 10 г. шприц КвикМикс U+4 мл. Futurabond жидкость+флакон 4 мл жидкость 2,+Церамик Бонд 5 мл+канюли для смешивания тип 11+аппликационные насадки тип 4+принадлежности 1217	VOCO (Германия)	154,0 €
2	Бификс SE	Композитный самопротравливающий цемент двойного отверждения для постоянной фиксации. 3 КвикМикс шприца по 5 г. цвета: универсальный, прозрачный, белый opak; аппликационные насадки Тип 1, канюли для смешивания Тип 14 канюли для смешивания Тип 15 (для аппликационных насадок Тип 1) 1784	VOCO (Германия)	163,0 €
3	Бификс SE	КвикМикс шприц по 5 г. U-1785, T-1786, WO-1787	VOCO (Германия)	56,0 €

3. Материалы для гемостаза и ретракции





1	Racigel (Рейс гель)	Препарат на основе хлорида алюминия для гемостаза и ретракции (3 шпр. по 1,4 г)	Septodont (Франция)	53,0 €
2	Alveogyl	Паста для лечения альвеолитов. Альвеожиль без йодоформа (10 г флакон).	Septodont (Франция)	20,5 €

№	Наименование	Описание	Производитель	Цена
4. Ремонт керамики				
1	Цимара 	Материал для починки керамики с помощью светоотвержаемого композита. Прямая починка керамических сколов (Набор: 8 ампул по 0,3 мл хафтсилана+4 мл адгезив+шприц 1,2 г. опакер ЛЦ+8 Капс ГрандиоСО по 0,25г. (А1, 2 x А2, 2 x А3, В2, GA3.25), принадлежности 1196	VOCO (Германия)	202,0 €
		Дополнительная упаковка холодного силана (4 ампулы по 0,3мл холодного силана + аксессуары). 1197	VOCO (Германия)	101,0 €
		4 мл жидкость для восстановления керамики адгезив. 1198	VOCO (Германия)	36,0 €
		1,2 г шприц -опакер ЛЦ для восстан.керамики. 1575	VOCO (Германия)	24,0 €

5. Материалы для временных коронок и мостов

1	Структур 2 КМ 	Самоотверждаемый материал в шприцах с быстрым смешиванием (QuickMix) для временных коронок и мостов QuickMix шприц 8 г, канюли для смешивания тип 6, цвета А1, А2, А3, В1. 1309. 1310. 1311. 1312.	VOCO (Германия)	33,0 €
2	Структур-2СЦ 	Самоотверждающийся материал повышенной эстетики в картриджах для пистолета-аппликатора для быстрого клинического изготовления временных мостовидных протезов (картридж 75 г.- оттенка А3, пистолет-аппликатор, смесительные насадки. 1478	VOCO (Германия)	128,0 €
3	Структур-2СЦ	Отдельные цвета, картридж 75 гр., А1, А2, А3, А3.5, В1, В3, ВL, С2,	VOCO (Германия)	67,0 €



6. Перебазировка и мягкие прокладки

1	Уфи Гель П 	Мягкий материал холодной полимеризации на силиконовой основе в тубах для проведения эластичной перебазировки (50 мл. основа+50 мл. катализатор+10 мл. лак-основ.+10 мл лак-катал.+ 10 мл адгезив) принадлежности 2070	VOCO (Германия)	95,0 €
2	Уфи Гель СЦ 	Мягкий материал холодной полимеризации на силиконовой основе в картриджах для проведения эластичной перебазировки (50 мл картридж, 10 мл адгезив, по 10 мл основы и катализатора, канюли для смешивания тип 8) 2041	VOCO (Германия)	127,0 €
3	Уфи Гель Хард Ц	Высокоэстетичный полимерный материал в картриджах для жёсткой постоянной перебазировки съёмных протезов. (картридж 80г + пистолет для смешивания + адгезив 10мл + смесительные насадки). 2218	VOCO (Германия)	133,0 €
4	Уфи Гель Хард Ц 	Высокоэстетичный полимерный материал в картриджах для жёсткой постоянной перебазировки съёмных протезов. (80 г картридж, 10 мл адгезив, канюли для смешивания тип 8). 2215	VOCO (Германия)	92,0 €
5	Уфи Гель Хард 	Полимерный материал ручного смешивания для жёсткой постоянной перебазировки съёмных протезов (флакон с порошком 60г, жидкость 40мл, кондиционер 20мл + аксессуары). 2210	VOCO (Германия)	75,0 €

№	Наименование	Описание	Производитель	Цена
---	--------------	----------	---------------	------





7. Ложки оттисковые

7.1. Материалы и аппараты для индивидуальных ложек

1	Индивидо Люкс 	Светоотверждаемые пластины из полимерного материала для быстрого изготовления индивидуальных ложек, кап для отбеливания зубов и др. (пластины опаково-синего цвета по 50 шт. для верхней челюсти-2402, пластины опаково-синего цвета по 50 шт. для нижней челюсти-2403)	VOCO (Германия)	66,0 €
2	Voco Mix 10 	ВокоМикс – прибор для смешивания капсул	VOCO (Германия)	540,0 €

ОБЕЗБОЛИВАНИЕ

1. Анестетики

1	Ubistesin Forte 	Препарат для местной инфильтрационной или проводниковой анестезии на основе Артикаина 4% с вазоконстриктором (адреналин) в разведении 1:100000, (Упаковка 50 карпул по 1.7 мл) 15201	3M ESPE (США)	24,0 €
2	Ultracain D-S forte 	Препарат для местной инфильтрационной или проводниковой анестезии на основе Артикаина 4% с вазоконстриктором (адреналин) в разведении 1:100000 (Упаковка 100 карпул по 1.7 мл.).	Sanofi-Aventis (Германия)	50,0 €
3	Septanest 1:100 000/1:200 000 	Препарат для анестезии с адреналином на основе артикаина (упаковка 50 карпул).	Septodont (Франция)	21,0 €
4	Scandonest 3% 	Препарат для анестезии на основе мепивакаина гидрохлорида (упаковка 50 карпул).	Septodont (Франция)	21,0 €
5	Septoject 	Иглы стерильные силиконированные (упаковка 100 штук). 25G, 27G, 30G. 8 мм, 12 мм, 16 мм, 21 мм, 31 мм, 35 мм.	Septodont (Франция)	6,0 €

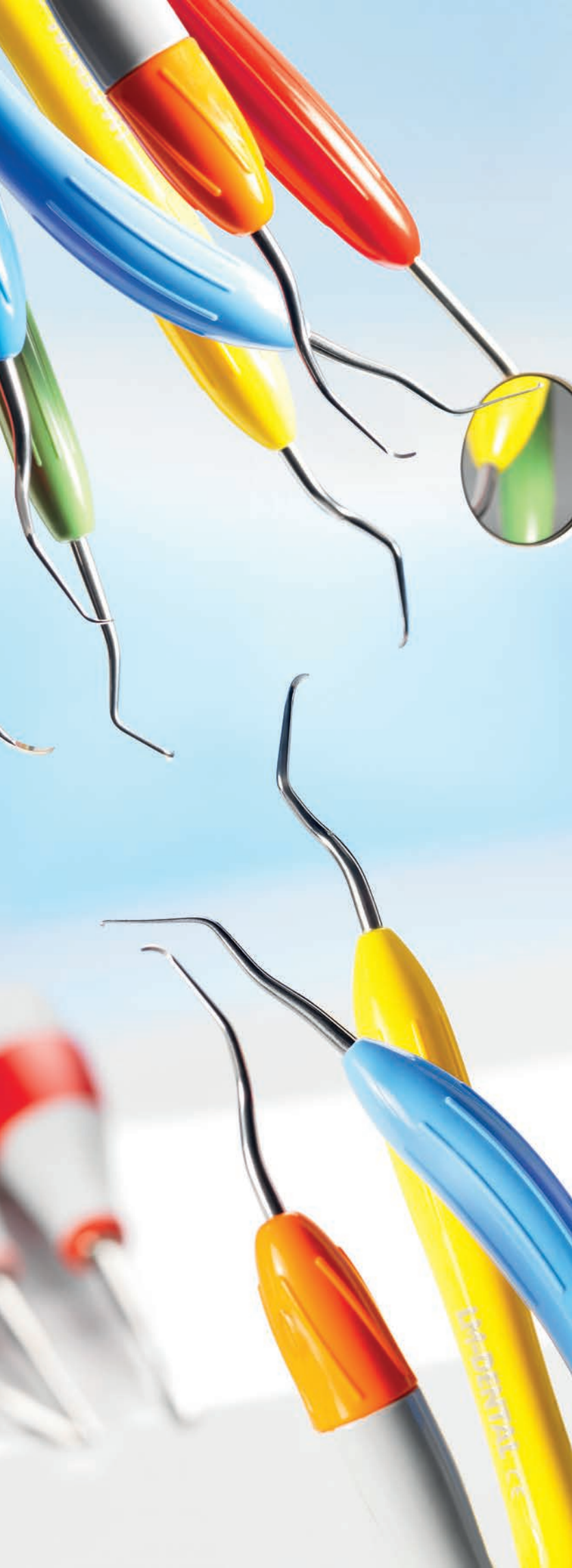

ГЛАВА 2

СТОМАТОЛОГИЧЕСКИЕ ИНСТРУМЕНТЫ

Новый Vector Para – щадящая терапия



СЖАТЫЙ ВОЗДУХ
АСПИРАЦИЯ
ПЕРЕДАЧА
ИЗОБРАЖЕНИЯ
СОХРАНЕНИЕ ЗУБОВ
ГИГИЕНА



С ультразвуковой системой Vector Para фирмы Dürr Dental открывается новая глава в области пародонтологии.

- Основа: щадящее отношение к тканям пародонта*
- Целевое направление ультразвуковой энергии
- Безболезненность благодаря параллельной работе к поверхности корня
- Новая концепция эргономики панели управления
- Удобное управление, совершенный по форме дизайн







Больше информации на сайте www.duerr.de

*Исследование: A. Braun, F. Krause, G. Hahn, M. Frentzen: Субъективные болевые ощущения при лечении пародонта. Quintessenz 53, 7, 749-754 (2002)

№	Наименование	Описание	Производитель	Цена
---	--------------	----------	---------------	------

СТОМАТОЛОГИЧЕСКИЕ ИНСТРУМЕНТЫ

















1. Ручные инструменты LM (Финляндия)

1	Ручные инструменты LM 	<p>Ручные инструменты LM</p> <p>Утолщённые, инструменты LM с круглой ручкой удобны и легки в применении. Ручка покрыта медицинским силиконом, который обеспечивает хороший не скользкий захват инструмента, с минимальным напряжением и непревзойденной тактильной чувствительностью при использовании.</p> <p>Функциональный стержень инструмента сбалансирован вдоль продольной оси. Вес распределен равномерно по всей длине инструмента. Металл, используемый в лезвии, является специальным сплавом, сопротивление стиранию и коррозии которого имеет самый высокий стандарт в этой области производства.</p> <p>Диаметр инструмента: LM-ErgoNorm \varnothing 8.5 мм. LM-ErgoMax \varnothing 11.5 мм.</p>	LM-Instruments Oy (Финляндия)	от 20,0 €
2	Диагностика	<ul style="list-style-type: none"> • Ручки для зеркал стоматологических • Зонды стоматологические • Зонды пародонтологические 	LM-Instruments Oy (Финляндия)	от 20,0 €
3	Пародонтология 	<ul style="list-style-type: none"> • Скейлеры пародонтологические (серповидные, для гигиенистов) • Кюреты пародонтологические (универсальные, специальные) • Финишные кюреты Грейси 	LM-Instruments Oy (Финляндия)	от 20,0 €
4	Терапия 	<ul style="list-style-type: none"> • Экскаваторы • Эмалевые ножи • Шпатель • Инструменты для укладки ретракционной нити • Инструменты для наложения подкладки • Штопферы • Инструменты для эстетической реставрации • Инструменты для работы с композиционными материалами • Гладилки с режущей гранью • Инструменты для удаления излишков пломбировочного материала • Инструмент для удаления пломб • Инструменты для удержания искусственных коронок при их фиксации цементом и удаления искусственных коронок • Держатель штрипсов LM-Cello 	LM-Instruments Oy (Финляндия)	от 20,0 €
5	Эндодонтия 	<ul style="list-style-type: none"> • Зонды • Экскаваторы для устьев корневых каналов • Эндоплаггер • Инструменты для хирургической эндодонтии 	LM-Instruments Oy (Финляндия)	от 20,0 €
6	Ортодонтия 	<ul style="list-style-type: none"> • Ручка для зеркала специальная • Инструменты для наложения элементов ортодонтических конструкций • Инструмент для подгибания ортодонтической дуги • LM-Activator 	LM-Instruments Oy (Финляндия)	от 20,0 €
7	Кассеты для хранения 	Кассеты для хранения LM-Servo 8	LM-Instruments Oy (Финляндия)	45,0 €







№	Наименование	Описание	Производитель	Цена
---	--------------	----------	---------------	------

ИНСТРУМЕНТЫ КKD (Германия)

Диагностика

1	Зеркало стоматологическое не увеличивающее	   <p>M4 18 mm Ø 1 St. / pc. REF 12712 12 St. / pcs. REF 12714</p> <p>M5 22 mm Ø 1 St. / pc. REF 12713 12 St. / pcs. REF 12715</p>	KKD (Германия)	4,0 €
2	Ручки для зеркал	  <p>GG. REF 12721</p>  <p>Edelstahl. REF 12722</p>	KKD (Германия)	4,0 €
3	Пинцет стоматологический	  <p>DP-2. L:16 cm. REF 12182</p> <p>DP-17 College. L:15,5 cm. REF 12184</p>	KKD (Германия)	8,0 €
4	Зонд стоматологический	  <p>EX-S 6L. REF 12453</p>  <p>EX-S 9. REF 12449</p>	KKD (Германия)	17,0 €
5	Зонд для измерения глубины кармана	  <p>PCP 11. REF 12795</p>	KKD (Германия)	23,0 €
6	Экскаватор	  <p>EX-C 6. REF 12428</p>  <p>EX-C 17. REF 12430</p>  <p>EX-C 18. REF 12431</p>	KKD (Германия)	22,0 €

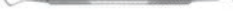
Инструмент терапевтический

1	Штопфер круглый	  <p>PF-4 Ø 1,5/2,0. REF 11953</p>  <p>PF-5 Ø 1,9/2,3. REF 11954</p>  <p>PF-6 Ø 3,0/3,5. REF 11955</p>	KKD (Германия)	10,0 €
2	Гладилка-штопфер круглый	  <p>PF-K4. REF 11960</p>  <p>PF-K5. REF 11961</p>	KKD (Германия)	11,0 €

№	Наименование	Описание	Производитель	Цена
---	--------------	----------	---------------	------

Инструменты для парадонтологии

1 **Скалер**   КKD (Германия) 22,0 €

S-H6/H7. REF 14428

S-204 SD. REF 14432

S-204 S. REF 14430

2 **Кюрета**   КKD (Германия) 22,0 €

S-U 15/30. REF 14440

C-COL 4R/4L. REF 14422

Инструменты для хирургии

1 **Распатор**   КKD (Германия) 17,0 €

P-R3 nach Prichard. REF 12840

Molt D9. REF 12778

Molt D8. REF 12779

2 **Распатор**   КKD (Германия) 38,0 €

P-24 G. REF 12787

3 **Ножницы** IRIS IRIS КKD (Германия) 16,0 €



gerade/straight
L: 12 cm
S-17
REF 12919





gebogen / curved
L: 12 cm
S-18
REF 12920

4 **Ножницы** LA GRANGE КKD (Германия) 29,0 €

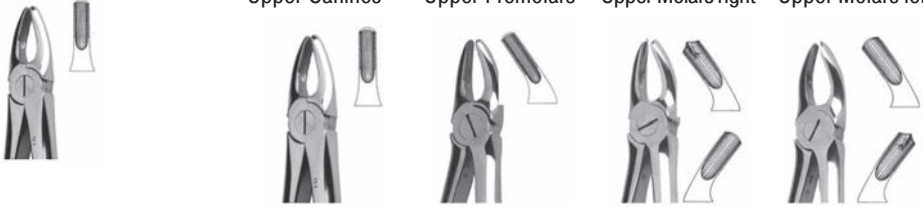

gezackt / serrated
L: 12 cm
S-14
REF 12916

№	Наименование	Описание	Производитель	Цена
5	Элеваторы	 <p>Gesamtlänge / length 14 cm Gesamtlänge / length 15 cm</p> <p>Gesamtlänge / length 14 cm Gesamtlänge / length 15 cm</p>	KKD (Германия)	21,0 €
6	Щипцы	<p>Upper Canines Upper Premolars Upper Molars right Upper Molars left</p>  <p>1 7 17 18</p> <p>Rautengriff/ rhomb profile REF 11800 Rautengriff/ rhomb profile REF 11801 Rautengriff/ rhomb profile REF 11802 Rautengriff/ rhomb profile REF 11803</p> <p>Anatomisch/ anatomic REF 118800 Anatomisch/ anatomic REF 118801 Anatomisch/ anatomic REF 118802 Anatomisch/ anatomic REF 118803</p> <p>Upper Roots Lower Premolars Lower Roots Lower Third Molars</p>  <p>51A 13 33 79</p> <p>Rautengriff/ rhomb profile REF 11804 Rautengriff/ rhomb profile REF 11805 Rautengriff/ rhomb profile REF 11806 Rautengriff/ rhomb profile REF 11807</p> <p>Anatomisch/ anatomic REF 118804 Anatomisch/ anatomic REF 118805 Anatomisch/ anatomic REF 118806 Anatomisch/ anatomic REF 118807</p> <p>Upper Third Molars Lower Roots Lower Molars Lower Roots</p>  <p>67A 33A 22 136</p> <p>Rautengriff/ rhomb profile REF 11808 Rautengriff/ rhomb profile REF 11809 Rautengriff/ rhomb profile REF 11810 Rautengriff/ rhomb profile REF 11811</p> <p>Anatomisch/ anatomic REF 118808 Anatomisch/ anatomic REF 118809 Anatomisch/ anatomic REF 118810 Anatomisch/ anatomic REF 118811</p>	KKD (Германия)	40,0 €

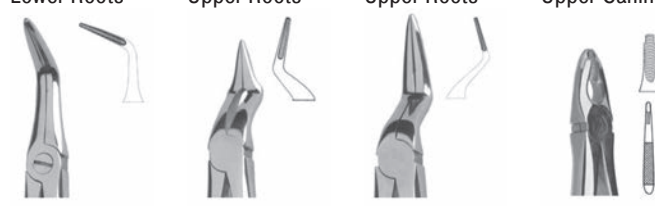
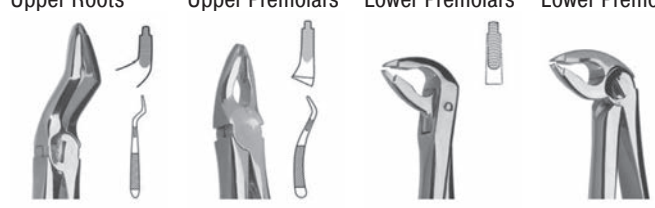
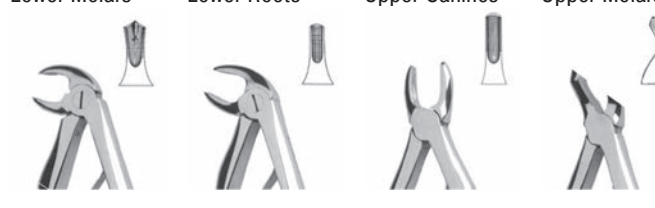
№	Наименование	Описание	Производитель	Цена
		<p>Lower Roots Upper Roots Upper Roots Upper Canines</p>  <p>145 152 151 34A</p> <p>Rautengriff/ rhomb profile REF 11812 Rautengriff/ rhomb profile REF 11813 Rautengriff/ rhomb profile REF 11814 Rautengriff/ rhomb profile REF 11900</p> <p>Anatomisch/ anatomic REF 118812 Anatomisch/ anatomic REF 118813 Anatomisch/ anatomic REF 118814 Anatomisch/ anatomic REF 119900</p>		
		<p>Upper Roots Upper Premolars Lower Premolars Lower Premolars</p>  <p>331 35A 336 36A</p> <p>Rautengriff/ rhomb profile REF 11901 Rautengriff/ rhomb profile REF 11902 Rautengriff/ rhomb profile REF 11903 Rautengriff/ rhomb profile REF 11904</p> <p>Anatomisch/ anatomic REF 119901 Anatomisch/ anatomic REF 119902 Anatomisch/ anatomic REF 119903 Anatomisch/ anatomic REF 119904</p>		
7	Щипцы детские	<p>Lower Molars Lower Roots Upper Canines Upper Molars</p>  <p>6B 7B 137B 3B</p> <p>Rautengriff/ rhomb profile REF 11830 Rautengriff/ rhomb profile REF 11831 Rautengriff/ rhomb profile REF 11832 Rautengriff/ rhomb profile REF 11834</p> <p>Anatomisch/ anatomic REF 118830 Anatomisch/ anatomic REF 118831 Anatomisch/ anatomic REF 118832 Anatomisch/ anatomic REF 118834</p>	KKD (Германия)	40,0 €

Инструменты для ортопедии

1	Коппа	KKD® Тип «B»	KKD (Германия)	180,0 €
		 <p>1 REF 06806 2 REF 06805 3 REF 06804</p>		

№	Наименование	Описание	Производитель	Цена
2	Коппа	KKD® Тип «С»	KKD (Германия)	190,0 €
		 1 REF 06824 2 REF 06825 3 REF 06826		









Инструменты для реставрации

1	Набор коффердама		KKD (Германия)	250,0 €
				

2	Набор кламмеров	KKD® «Standard»	KKD® «triColor» Antireflect»	KKD (Германия)	90,0 €
					

3	Кламмера			KKD (Германия)	11,0 €
		 # 9. REF 52209	 # 212. REF 52202	 # 0. REF 52210	 # 1. REF 52211
		 # 1A. REF 52212	 # 2. REF 52213	 # 2A. REF 52214	 # 3. REF 52230
		 # 7. REF 52231	 # 8. REF 52232	 # 8A*. REF 52233	 # 12A. REF 52234
		 # 13A. REF 52235	 # 14*. REF 52236	 # 14A*. REF 52237	

4	Дырокол			KKD (Германия)	54,0 €
					
	REF 05707				

№	Наименование	Описание	Производитель	Цена	
5	Дырокол  REF 05706		KKD (Германия)	51,0 €	
6	Щипцы для кламмеров  REF 02201		KKD (Германия)	50,0 €	
7	Платки для коффердама 	  	KKD (Германия)	13,0 €	
		<p>mittel/medium Standard REF 07125 Advantage REF 09005</p> <p>schwer/heavy Standard REF 07126 Advantage REF 09006</p> <p>x-schwer/x-heavy Standard REF 07127 Advantage REF 09007</p>	<p>dunn/thin Standard REF 07130 Advantage REF 09004</p> <p>mittel/medium Standard REF 07132 Advantage REF 09009</p> <p>schwer/ heavy Standard REF 07135 Advantage REF 09008</p> <p>x-schwer/ x-heavy Standard REF 07128 Advantage REF 09010</p>	<p>dunn/ thin Standard REF 07120 Advantage REF 09000</p> <p>mittel/ medium Standard REF 07121 Advantage REF 09001</p> <p>schwer/ heavy Standard REF 07122 Advantage REF 09002</p> <p>x-schwer/ x-heavy Standard REF 07123 Advantage REF 09003</p>	
8	Межзубные клинья 	 	KKD (Германия)	15,0 €	
		<p>orange (large) 2,0 mm Ø REF 09051</p>			
		<p>gelb/ yellow (small) 1,5 mm Ø REF 09050</p>			

Подробная информация об инструментах на сайте www.amdgroup.kz

№	Наименование	Описание	Производитель	Цена
БОРЫ				
1. Алмазные для турбинных наконечников				
1	Боры для турбинного н-ка (FG)	Боры для турбинного н-ка (FG), 1 категория	NTI Kahla (Германия)	1,7 €
2	Боры для турбинного н-ка (FG)	Боры для турбинного н-ка (FG), 2 категория	NTI Kahla (Германия)	2,0 €
3	Боры для турбинного н-ка (FG)	Боры для турбинного н-ка (FG), 3 категория	NTI Kahla (Германия)	2,5 €
4	Боры для турбинного н-ка (FG)	Боры для турбинного н-ка (FG), TURBO	NTI Kahla (Германия)	4,5 €
5	Боры для турбинного н-ка (FG)	Боры для турбинного н-ка (FG), ABACUS	NTI Kahla (Германия)	8,5 €
6	Боры для турбинного н-ка (FG)	Боры для турбинного н-ка (FG), ABACUS TURBO	NTI Kahla (Германия)	10,0 €
7	Боры для турбинного н-ка (FG)	Боры для турбинного н-ка (FG), KID,KIDL	NTI Kahla (Германия)	4,0 €
8	Боры для углового н-ка (RAL,RAXL)	Боры для углового н-ка (RAL,RAXL), Periodont	NTI Kahla (Германия)	8,0 €
9	Боры для прямого, углового н-ка (HP,RA)	Боры для прямого, углового н-ка (HP,RA)	NTI Kahla (Германия)	2,0 €
10	Алмазные штрипсы	Алмазные штрипсы, 3 мм (FS)	NTI Kahla (Германия)	3,5 €
11	Алмазные штрипсы	Алмазные штрипсы, 3 мм (FS-X), с сепаратором	NTI Kahla (Германия)	4,5 €
12	Алмазные штрипсы	Алмазные штрипсы, 6 мм (FS)	NTI Kahla (Германия)	6,0 €

Алмазные боры FG

Рекомендуемая скорость	Шаровидные													
Част номер	801	801	801	801	801	801	801	801	801	801	801	801	801	801
Размер 1/10 мм	007	008	009	010	012	014	016	018	021	023	025	029	035	042
Длина раб. части	М █ C █ SC █ F █ SF █ UF █													
Группа цены	1	1	1	1	1	1	2	2	3	3	4	4	5	5

Рекомендуемая скорость	Длинный шаровидный (хирургический)					Шаровидный с насадкой									
Част номер	801L	801L	801L	801L	801L	802	802	802	802	802	802	802	802	802	802
Размер 1/10 мм	014	016	023	029	035	008	009	010	012	014	016	018	023	029	
Длина раб. части	М █ C █ SC █ F █ SF █ UF █														
Группа цены	2	2	3	4	5	1	1	1	1	1	2	2	3	4	

Алмазные боры FG

Рекомендуемая скорость	Обратный конус				с насадкой			Окклюзионный			Двойной конус				
Част номер	808	808	808	809	811	811	811	813	813	813	813	813	813L	813L	
Размер 1/10 мм	018	023	040	018	033	037	047	010	012	014	016	018	014	016	
Длина раб. части	0,7	0,8	1,5	2,0	4,2	7,0	7,0	1,5	1,5	1,5	2,0	2,0	3,0	3,0	
М C SC	■	■	■	■	■	■	■	■	■	■	■	■	■	■	
F SF UF			■		■	■	■				■	■	■	■	
Группа цены	3	4	6	3	5	6	7	1	1	1	2	3	1	2	

Рекомендуемая скорость	Цилиндр с плоским концом			Цилиндр с плоским концом										
Част номер	834A	868A	868A	835	835	835	835	835	835	835	835	835	835	835
Размер 1/10 мм	031	018	021	007	008	009	010	012	014	016	018	012	014	018
Длина раб. части	3,5	8,0	8,0	3,0	3,0	3,0	4,0	4,0	4,0	4,0	4,0	12,0	12,0	12,0
М T 1.0	■	■	■	■	■	■	■	■	■	■	■	■	■	■
Т 0.3		■	■				■	■	■	■	■	■	■	■
Т 0.4			■				■	■	■	■	■	■	■	■
F SF UF							■	■	■	■	■	■	■	■
Группа цены	8	8	8	1	1	1	1	1	2	2	3	3	4	6

Рекомендуемая скорость	Цилиндр с округленными краем						Колесовидный							
Част номер	835KR	835KR	835KR	835KR	835KR	835KR	815	815	815	815	815	815	840	840
Размер 1/10 мм	008	010	012	014	016	018	012	016	018	023	027	042	014	016
Длина раб. части	3,0	4,0	4,0	4,0	4,0	4,0	0,5	0,7	0,7	0,8	1,0	1,5	0,1	0,1
М C SC	■	■	■	■	■	■	■	■	■	■	■	■	■	■
F SF UF	■	■	■	■	■	■								
Группа цены	1	1	1	2	2	3	1	2	2	3	4	6	2	3

Рекомендуемая скорость	Конусовидный с плоским концом					С округленным краем			Конус						
Част номер	845	845	845	845	845	845KR	845KR	845KR	846	846	846	846	846S	846KR	
Размер 1/10 мм	009	010	012	014	016	016	018	025	012	014	016	025	025	016	
Длина раб. части	3,0	4,0	4,0	4,0	4,0	4,0	4,0	4,0	6,0	6,0	6,0	7,0	7,0	6,0	
М C SC	■	■	■	■	■	■	■	■	■	■	■	■	■	■	
F SF UF		■	■	■	■	■	■	■	■	■	■	■	■	■	
Группа цены	1	1	1	2	2	2	4	5	2	2	3	4	3	2	

Алмазные боры FG

Рекомендуемая скорость	Длинный конус с округленным краем			Конический с безопасным округленным концом			Елековидный				Конический с округленным краем			
Част номер	850L	850L	850L	851	851	851	852	852	852	852	855	855	855	855
Размер 1/10 мм	014	016	018	010	012	016	010	012	023	037	012	014	016	018
Длина раб. части	11,5	11,5	11,5	8,0	8,0	8,0	4,0	6,0	6,0	7,0	6,0	6,0	6,0	6,0
M C SC														
F SF UF														
Группа цены	4	5	5	2	2	4	1	1	4	6	2	2	3	3

Рекомендуемая скорость	Конический с округленным краем														
Част номер	855	856	856	856	856	856	856	856	856	856	856	856L	856L	856L	856L
Размер 1/10 мм	025	009	010	012	014	016	018	021	025	033	014	016	018	020	
Длина раб. части	7,0	8,0	8,0	8,0	8,0	8,0	8,0	8,0	8,0	8,0	0,9	9,0	9,0	9,0	9,0
M C SC															
F SF UF															
Группа цены	4	2	2	2	2	3	3	4	4	5	2	3	3	3	3

Рекомендуемая скорость	Обратный конус											С округленным краем		
Част номер	805	805	805	805	805	805	805	805	805	805	805	847KR	847KR	847KR
Размер 1/10 мм	007	008	009	010	012	014	016	018	021	023	027	016	018	023
Длина раб. части	1,0	1,0	1,0	1,0	1,2	1,6	1,6	1,6	1,9	2,5	2,0	8,0	8,0	8,0
M C SC														
F SF UF														
Группа цены	1	1	1	1	1	1	2	2	3	3	4	3	3	4

Рекомендуемая скорость	Колесовидный						Линзовидный					Конический с безопасным округленным концом		
Част номер	817	818	818	818	820	820	825	825	825	825	825	857	857	857
Размер 1/10 мм	047	035	040	050	040	050	018	023	025	040	050	012	014	016
Длина раб. части	0,5	0,7	0,7	0,7	2,0	2,0	0,8	0,9	0,9	1,5	1,5	10,0	10,0	10,0
M C SC														
F SF UF														
Группа цены	7	5	5	6	6	7	2	3	4	6	7	2	2	3

Алмазные боры FG

Рекомендуемая скорость	Цилиндр с плоским концом							Конус						
Част номер	836	836	836	836	836	836	836	847	847	847	847	847	847	847
Размер 1/10 мм	008	010	012	014	016	018	027	010	012	014	016	018	023	033
Длина раб. части	6,0	6,0	6,0	6,0	6,0	6,0	6,0	8,0	8,0	8,0	8,0	8,0	8,0	9,0
M C SC	■	■	■	■	■	■	■	■	■	■	■	■	■	■
F SF UF		■	■	■				■	■	■	■	■	■	■
Группа цены	2	2	2	2	3	3	4	2	2	2	2	3	3	4

Рекомендуемая скорость	Грушевидный				С плоским концом					Цилиндр с округленным краем				
Част номер	822	822	822	822	837L	837L	837L	837L	837L	838	838	838	838	838
Размер 1/10 мм	008	009	010	012	010	012	014	016	018	008	009	010	012	014
Длина раб. части	2,0	2,0	2,0	2,0	10,0	10,0	10,0	10,0	10,0	3,0	3,0	4,0	4,0	4,0
M C SC	■	■	■	■	■	■	■	■	■	■	■	■	■	■
F SF UF			■	■		■	■	■	■			■	■	■
Группа цены	1	1	1	1	2	2	2	3	3	1	1	1	1	2

Рекомендуемая скорость	Цилиндр с округленным краем						Окклюзионный			Свечковидный				
Част номер	836KR	836KR	836KR	836KR	836KR	836KR	833	833	833	860	860	860	860	861
Размер 1/10 мм	008	010	012	014	016	018	018	021	031	010	012	014	016	012
Длина раб. части	6,0	6,0	6,0	6,0	6,0	6,0	5,9	3,5	3,5	4,0	5,0	5,0	5,0	6,0
M C SC	■	■	■	■	■	■	■	■	■	■	■	■	■	■
F SF UF	■	■	■	■	■	■	■	■	■	■	■	■	■	■
Группа цены	2	2	2	2	2	3	3	3	5	1	2	2	3	2

Рекомендуемая скорость	Цилиндр с плоским концом						Цилиндр с округленным краем					Маркер глубины		
Част номер	837	837	837	837	837	837	837KR	837KR	837KR	837KR	837KR	828	828	828
Размер 1/10 мм	010	012	014	016	018	025	010	012	014	016	018	022	026	030
Длина раб. части	8,0	8,0	8,0	8,0	8,0	8,0	8,0	8,0	8,0	8,0	8,0	1,0	1,0	1,0
M C SC	■	■	■	■	■	■	■	■	■	■	■	■	■	■
F SF UF		■	■	■	■	■	■	■	■	■	■			
Группа цены	2	2	2	3	3	4	2	2	2	3	3	8	8	8

Алмазные боры FG

Рекомендуемая скорость	Конус												Конус Бокосторонний		Маркер глубины	
Част номер	848	848	848	848	848	848	848L	848L	848L	848L	848S	848S	834	834		
Размер 1/10 мм	010	012	014	016	018	023	014	016	018	021	014	016	016	021		
Длина раб. части	10,0	10,0	10,0	10,0	10,0	10,0	11,5	11,5	11,5	11,5	10,0	10,0	6,0	6,0		
M C SC	■	■	■	■	■	■	■	■	■	■	■	■	■	■		
F SF UF	■	■	■	■	■	■	■	■	■	■	■	■	■	■		
Группа цены	2	2	2	3	3	4	3	4	4	4	2	3				

Рекомендуемая скорость	Игловидный													
Част номер	858	858	858	858	858	859	859	859	859	859	859	859L	859L	859L
Размер 1/10 мм	010	012	014	016	018	010	012	014	016	018	021	012	014	016
Длина раб. части	8,0	8,0	8,0	8,0	8,0	10,0	10,0	10,0	10,0	10,0	10,0	11,5	11,5	11,5
M C SC	■	■	■	■	■	■	■	■	■	■	■	■	■	■
F SF UF	■	■	■	■	■	■	■	■	■	■	■	■	■	■
Группа цены	2	2	2	3	3	2	2	2	3	3	4	3	3	3

Рекомендуемая скорость	Обратный конус с насадкой									Обратный конус				
Част номер	806	806	806	806	806	806	806	806	806	807	807	807	807	807
Размер 1/10 мм	007	008	009	010	012	014	016	018	023	010	012	014	016	018
Длина раб. части	2,0	2,0	2,0	2,0	3,0	3,0	3,0	3,0	4,0	3,0	3,5	3,5	4,0	5,0
M C SC	■	■	■	■	■	■	■	■	■	■	■	■	■	■
F SF UF	■	■	■	■	■	■	■	■	■	■	■	■	■	■
Группа цены	1	1	1	1	1	1	2	2	3	1	1	2	2	3

Рекомендуемая скорость	Грушевидный								Удлиненный грушевидный					
Част номер	830	830	830	830	830	830	830	830	830L	830L	830L	830L	830L	830L
Размер 1/10 мм	008	009	010	012	014	016	018	021	012	014	016	018	021	025
Длина раб. части	2,5	2,7	2,7	2,7	2,7	2,7	2,7	5,1	4,0	5,0	5,0	5,0	5,0	7,0
M C SC	■	■	■	■	■	■	■	■	■	■	■	■	■	■
F SF UF	■	■	■	■	■	■	■	■	■	■	■	■	■	■
Группа цены	1	1	1	1	2	2	3	3	2	2	2	3	3	4

Алмазные боры FG

Рекомендуемая скорость	Торцевидный						Конический с округленным краем						Конус с округленным краем		
Част номер	839	839	839	839	840	840	849	849	849	849	849	849	849	850	850
Размер 1/10 мм	010	012	014	016	010	012	009	010	012	014	016	025	010	012	
Длина раб. части	0,1	0,1	0,1	0,1	0,1	0,1	4,0	4,0	4,0	4,0	4,0	4,0	10,0	10,0	
М C SC															
F SF UF															
Группа цены	2	2	2	3	2	2	1	1	1	2	3	4	2	2	

Рекомендуемая скорость	Конус с округленным краем								
Част номер	850	850	850	850	850	850KR	850KR	850L	
Размер 1/10 мм	014	016	018	023	031	014	016	010	
Длина раб. части	10,0	10,0	10,0	10,0	10,0	10,0	10,0	11,5	
М C SC									
F SF UF									
Группа цены	2	3	3	4	6	2	3	3	

Без кольца	Средняя	107-126 μm	M
зеленое кольцо	Крупная	151 μm	C
черное кольцо	Суперкрупная	181 μm	SC
Красное кольца	Малкая	40 μm	F
Желтое кольцо	Супермелкая	20 μm	SF
Белое кольцо	Ультрамелкая	15 μm	UF

Алмазные боры FG Turbo

1 Алмазные боры Turbo Алмазные боры Abacus



FG Turbo АЛМАЗНЫЕ БОРЫ

Основные преимущества алмазных Turbo инструментов:

3 степени зернистости алмазного Turbo инструмента. Это позволяет сделать индивидуальный выбор в зависимости от ситуации. Спиральная форма канавки обеспечивает достаточный подвод охлаждающего средства. При использовании инструмента крупной или сверхкрупной зернистости достигается высокая производительность снятия поверхностей. Это облегчает препарирование коронок, культы зуба и удаление пломб. Удаление отшлифованной массы (амальгамы, композитов и пр.) продлевает срок службы инструмента.

ABACUS 2000®

Инструменты ABACUS 2000® изготовлены по специальной технологии алмазного покрытия. Технология обеспечивает высокую плотность алмазного зерна на поверхности инструмента, фиксированное расстояние между алмазными зернами и прочность сцепления зерен со связующим материалом.

NTI Kahla
(Германия)

От 1,7
до 5,3 €

От 6,2 €

Алмазные боры FG

Благодаря специальному покрытию, инструмент имеет прочную, гладкую до золотого блеска поверхность между алмазами, поэтому легко самоочищается и мало нагревается при работе (атравматичность препарирования).

Инструмент очень эффективен, эргономичен и характеризуется уникальным, в 3-4 раза превосходящим аналогичный показатель стандартных алмазных инструментов, сроком службы. Широкое разнообразие форм и 3 размера зернистости дает возможность подбора нужного инструмента для каждого случая.

ABACUS TURBO - сочетание долговечности ABACUS 2000® с производительностью TURBO.

4,5 €

Бутон			Бутон		Шар			Ромбовидный		
Размер 1/10 мм	020	023	Размер 1/10 мм	023	Размер 1/10 мм	014	021	023	Размер 1/10 мм	033
Длина раб. части	5,5	5,0	Длина раб. части	4,5	Длина раб. части	-	-	-	Длина раб. части	4,2
Код по каталогу			Код по каталогу		Код по каталогу			Код по каталогу		
■ Z368-...C-FG	020	023	■ Z379...C-FG	023	■ Z801-...C-FG	014	021	023	■ Z811-...C-FG	033
■ Z368-...M-FG	020		■ Z379-...F-FG		■ Z801-...M-FG	014	021	023		
■ Z368-...F-FG	020				■ Z801-...F-FG	014	021	023		

Грушевидный длинный				Цилиндр, круглый кант		Цилиндр, круглый кант		Конус, круглый кант	
Размер 1/10 мм	012	014	016	Размер 1/10 мм	012	Размер 1/10 мм	014	Размер 1/10 мм	016
Длина раб. части	4,0	5,0	5,0	Длина раб. части	4,5	Длина раб. части	8,3	Длина раб. части	4,0
Код по каталогу				Код по каталогу		Код по каталогу		Код по каталогу	
■ Z830L-...C-FG	012	014	016	■ Z835KR-...C-FG	012	■ Z837KR-...C-FG	014	■ Z845KR-...M-FG	033
■ Z830L-...M-FG	012	014	016	■ Z835KR-...M-FG	012	■ Z837KR-...M-FG	014		
■ Z830L-...F-FG	012			■ Z835KR-...F-FG	012	■ Z837KR-...F-FG	014		

Конус, круглый кант			Конус плоский конец		Конус, круглый кант		Конус, плоский конец		
Размер 1/10 мм	016	023	Размер 1/10 мм	014	016	Размер 1/10 мм	016	018	
Длина раб. части	6,0	6,0	Длина раб. части	8,0	8,0	Длина раб. части	8,0	6,0	
Код по каталогу			Код по каталогу		Код по каталогу		Код по каталогу		
■ Z846KR-...M-FG	016	023	■ Z847-...C-FG	014	016	■ Z847KR-...C-FG	016	018	
			■ Z847-...M-FG		016				
								■ Z848-...C-FG	018

Алмазные боры FG

Конус, круглый конец



Размер 1/10 мм	012	014	016
Длина раб. части	10,0	10,0	10,0
Код по каталогу			
■ Z850-...C-FG	012	014	016
■ Z850-...M-FG	012	014	
■ Z850-...F-FG	012		

Конус, круглый конец



Размер 1/10 мм	025
Длина раб. части	7,0
Код по каталогу	
■ Z855-...C-FG	025

Цилиндр, круглый кант



Размер 1/10 мм	014	016	018	021
Длина раб. части	8,0	8,0	8,0	8,0
Код по каталогу				
■ Z856-...C-FG	014	016	018	021

Конус, круглый конец



Размер 1/10 мм	018
Длина раб. части	9,0
Код по каталогу	
■ Z856L-...C-FG	018

Конус, круглый конец



Размер 1/10 мм	014
Длина раб. части	8,0
Код по каталогу	
■ Z858-...C-FG	014

Цилиндр, круглый кант



Размер 1/10 мм	014
Длина раб. части	8,0
Код по каталогу	
■ Z862-...C-FG	014

Свеча

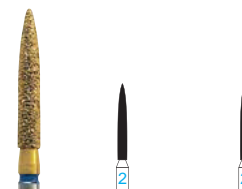

Размер 1/10 мм	012	016
Длина раб. части	10,0	10,0
Код по каталогу		
■ Z863-...C-FG	012	012
■ Z863-...M-FG	012	012
■ Z863-...F-FG	012	012

Торпедообразный конус



Размер 1/10 мм	012	016
Длина раб. части	6,0	6,0
Код по каталогу		
■ Z877K-...C-FG	012	016
■ Z877K-...M-FG	012	016
■ Z877K-...F-FG	012	016

Торпедообразный



Размер 1/10 мм	010	012	014
Длина раб. части	8,0	8,0	8,0
Код по каталогу			
■ Z878-...C-FG		012	014
■ Z878-...M-FG	010	012	014
■ Z878-...F-FG	010	012	014

Торпедообразный конус

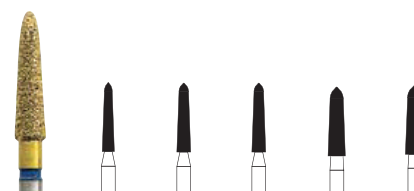

Размер 1/10 мм	014	016	018	020	022
Длина раб. части					
Код по каталогу					
■ Z878K-...C-FG	014	016	018	020	022
■ Z878K-...M-FG	014	016	018	020	022
■ Z878K-...F-FG	014	016	018	020	022

Торпедообразный



Размер 1/10 мм	014
Длина раб. части	10,0
Код по каталогу	
■ Z879-...C-FG	014
■ Z879-...M-FG	014
■ Z879-...F-FG	014

Торпедообразный конус

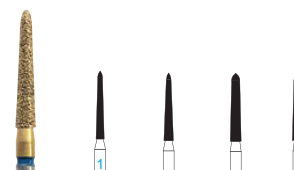

Размер 1/10 мм	012	014	016	018
Длина раб. части	10,0	10,0	10,0	10,0
Код по каталогу				
■ Z879K-...C-FG	012	014	016	018
■ Z879K-...M-FG	012	014	016	018
■ Z879K-...F-FG	012	014	016	018

Цилиндр, круглый конец



Размер 1/10 мм	012
Длина раб. части	0,6
Код по каталогу	
■ Z880-...C-FG	012
■ Z880-...M-FG	012
■ Z880-...F-FG	012

Цилиндр, круглый конец



Размер 1/10 мм	014	016
Длина раб. части	8,0	8,0
Код по каталогу		
■ Z881-...C-FG	014	016
■ Z881-...M-FG	014	
■ Z881-...F-FG	014	016

Алмазные боры FG

ABACUS TURBO - сочетание долговечности ABACUS 2000® с производительностью TURBO.

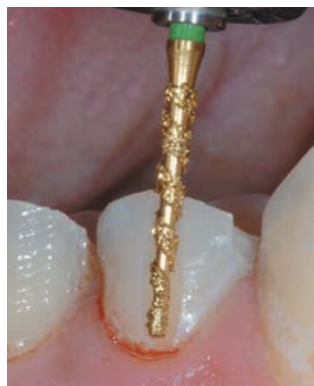

Грушевидный длинный



Размер 1/10 мм	012	014
Длина раб. части	4,0	4,0
Код по каталогу	■ Z830L-...C-FG	012 014

Конус круглый конец



Размер 1/10 мм	012	014	016
Длина раб. части	10,0	10,0	10,0
Код по каталогу	■ Z850-...C-FG	012 014 016	

Свеча



Размер 1/10 мм	012	016
Длина раб. части	10,0	10,0
Код по каталогу	■ Z863-...C-FG	012 016

Торпедообразный конус



Размер 1/10 мм	014	016
Длина раб. части	8,0	8,0
Код по каталогу	■ Z878K-...C-FG	014 016

Торпедообразный



Размер 1/10 мм	014
Длина раб. части	8,0
Код по каталогу	■ Z879-...C-FG 012

№	Наименование	Описание	Производитель	Цена
---	--------------	----------	---------------	------

2. Твердосплавные боры

1	Боры для турбинного н-ка (FG)		NTI Kahla (Германия)	3,5 €
2	Боры для турбинного н-ка (FG), коронкорезатели		NTI Kahla (Германия)	4,5 €
3	Боры для углового, прямого н-ка (RA,RAL,HP)		NTI Kahla (Германия)	3,0 €
4	Боры для углового н-ка (RAL,RAXL), Periodont		NTI Kahla (Германия)	14,0 €
5	Боры для турбинного н-ка (FG), финишные, 8 граней		NTI Kahla (Германия)	6,0 €
6	Боры для турбинного н-ка (FG-F), финишные, 16 граней		NTI Kahla (Германия)	8,0 €
7	Боры для турбинного н-ка (FG-UF), финишные, 30 граней		NTI Kahla (Германия)	9,0 €
8	Боры для турбинного н-ка (FG), ортодонтические		NTI Kahla (Германия)	9,0 €

Твердосплавные боры

Обозначения:
 Ø - Диаметр рабочей части (ISO)
 L - Длина рабочей части (мм)
 FG - Тип хвостовика
 ↻ - Скорость вращения, об/мин.

H1S

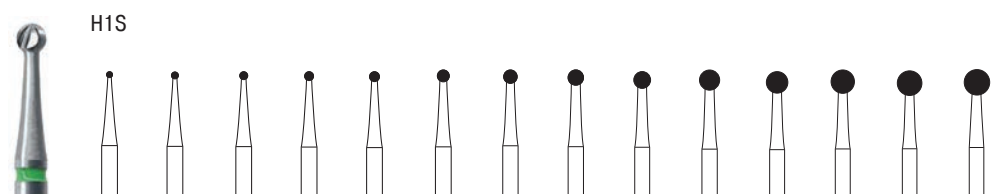

Ø	006	007	008	009	010	012	014	016	018	021	023	025	027	029
L														
FG	006	007	008	009	010	012	014	016	018	021	023	-	-	-
FGXL	-	-	-	-	010	012	014	016	018	021	023	-	-	-
RA	-	-	-	-	010	012	014	016	018	021	023	025	027	029
RAL	-	-	-	-	-	012	014	016	018	021	023	-	-	-

↻RA/RAL 8.000-10.000; FG/FGXL max 180.000

H1

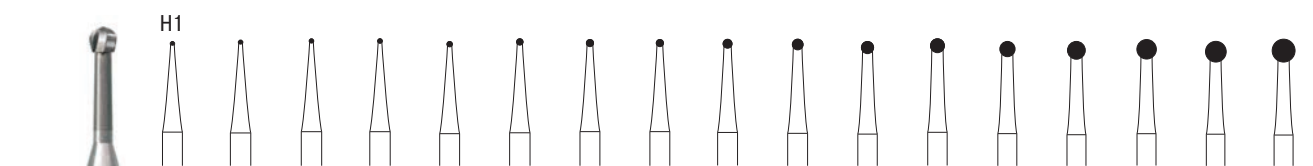

Ø	002	003	004	005	006	007	008	009	010	012	014	016	018	021	023	025	027
L																	
RA	002	003	004	005	006	007	008	009	010	012	014	016	018	021	023	025	027

↻max. 5.000-50.000

H1SX

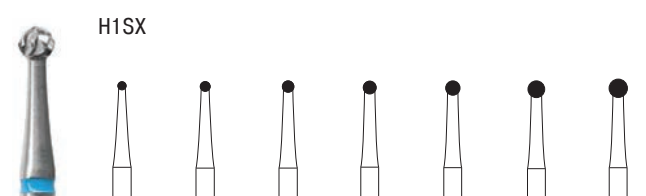

H2

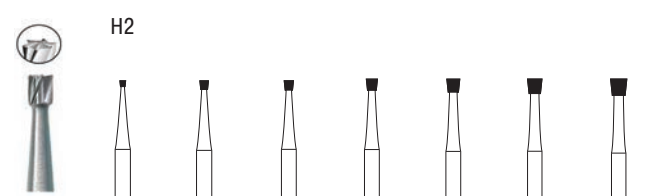







































Ø	010	012	014	016	018	021	023	Ø	008	009	010	012	014	016	018
L								L	0,8	0,9	1,0	1,2	1,4	1,6	1,7
RA	010	012	014	016	018	021	023	FG	008	009	010	012	014	016	018
RAL	-	012	014	016	018	021	023	RA	008	009	010	012	014	016	018

















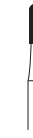

↻RA/RAL 8.000 - 10.000





















↻FG max. 300.000; RA 5.000-50.000

Твердосплавные боры



















H7						H17				H7L				H7LX				H7X		
																				
∅	008	009	010	012	014	∅	009	010	012	∅	010	012	014	∅	010	012	014	∅	012	014
L	1,6	1,7	1,7	1,8	1,8	L	1,7	1,8	1,8	L	3,8	4,2	4,4	L	3,8	4,2	4,4	L	1,8	1,8
FG	008	009	010	012	014	FG	009	010	012	FG	010	012	014	FG	010	012	014	FG	012	014
RA	008	-	010	012	-	RA	-	-	-	RA	010	012	014	RA	-	-	-	RA	-	-
∅FG max. 300.000; RA 5.000-50.000						∅ max. 300.000				∅FG max. 300.000 RA 5.000-50.000				∅ max. 160.000				∅ max. 300.000		

H21							H21R				H21L				H21RL			
																		
∅	008	009	010	012	014	016	∅	009	010	012	014	∅	009	010	012	014	∅	010
L	3,4	4,2	4,2	4,2	4,4	4,4	L	4,2	4,2	4,2	4,4	L	5,2	6,0	6,0	6,0	L	6,0
FG	008	009	010	012	014	016	FG	009	010	012	014	FG	009	010	012	014	FG	010
RA	-	-	010	012	014	016	RA	-	010	012	014	RA	-	010	-	-	RA	-
∅FG max. 300.000; RA 5.000-50.000							∅FG max. 300.000; RA 5.000-50.000				∅FG max. 300.000; RA 5.000-50.000				∅ 300.000			

H21X					H21RX				H23						H23L					
																				
∅	010	012	014	016	∅	010	012	014	∅	008	009	010	012	014	016	∅	009	010	012	016
L	4,2	4,2	4,4	4,4	L	4,2	4,2	4,4	L	4,2	4,2	4,2	4,2	4,4	4,4	L	5,2	6,0	6,0	6,0
FG	010	012	014	016	FG	010	012	014	FG	-	009	010	012	014	016	FG	009	010	012	016
RA	-	-	-	-	RA	-	-	-	RA	008	-	010	012	014	016	RA	-	-	-	-
∅ max. 300.000					∅FG max. 300.000				∅FG max. 300.000; RA 5.000-50.000						∅ max. 300.000					

H23R					H23RS			H23RX			H23X		H31								
																					
∅	010	012	014	016	∅	009	010	∅	010	012	014	∅	012	∅	008	009	010	012	014	016	
L	4,2	4,2	4,4	4,4	L	4,2	4,2	L	4,2	4,2	4,4	L	4,2	L	3,4	4,2	4,2	4,2	4,2	4,4	4,4
FG	-	012	-	-	FG	009	010	FG	010	012	014	FG	012	FG	008	009	010	012	014	016	
RA	010	012	014	016	RA	-	-	RA	-	-	-	RA	-	RA	-	-	010	012	014	016	
∅FG max. 300.000; RA 5.000-50.000					∅ max. 300.000			∅ max. 300.000			∅ 300.000		∅FG max. 300.000; RA 5.000-50.000								

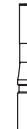
Твердосплавные боры

H31L				H31R			H31RL		H33L				H207					
																		
∅	010	012	014	∅	012	014	∅	010	∅	009	010	012	016	∅	008	010	012	014
L	6,0	6,0	6,0	L	4,2	4,4	L	6,0	L	5,2	6,0	6,0	6,0	L	3,5	4,2	4,2	4,2
FG	010	012	014	FG	012	014	FG	010	FG	009	010	012	016	FG	008	010	012	014
				RA	012	-			RA	-	-	012	-					

















∩ max. 300.000

∩FG max. 300.000
RA 5.000-50.000

∩ max
300.000

∩ max. 300.000

∩ max. 120.000

H33								H33R			H33RS		H36RS				
																	
∅	009	010	012	014	016	018	021	∅	010	012	016	∅	009	010	∅	010	012
L	4,2	4,2	4,2	4,5	4,6	4,8	4,9	L	4,2	4,2	4,4	L	4,2	4,2	L	4,2	4,2
FG	009	010	012		016	-	-	FG	010	012	016	FG	009	010	FG	010	012
RA	009	010	012	014	016	018	021										

∩FG max. 300.000; RA 5.000-50.000











∩ max. 300.000

∩ max. 300.000

∩ max. 300.000

3. Хирургические инструменты

1		Тканевой триммер для турбинного н-ка 249.016 / 250.016 - FG	NTI Kahla (Германия)	55,0 €
2		Фрезы ALLPORT H141 (RAL,RAXL,HP,HPL), 010-023	NTI Kahla (Германия)	7,0 €
3		Фрезы ALLPORT H141 (RAL,RAXL,HP,HPL), 025-031	NTI Kahla (Германия)	14,0 €
4		Фрезы ALLPORT H141, H141A (RAL,RAXL,HP,HPL), 035-050	NTI Kahla (Германия)	20,0 €
5		Фрезы LINDERMANN (RAL,RAXL,HP,FGXL), 014-023	NTI Kahla (Германия)	18,0 €
6		Фрезы GDS1, алмазные,костные (RA,HP,FG,FGL), 016-023	NTI Kahla (Германия)	16,0 €
7		Коронкоразрезатель твердосплавный для турбинного наконечника FG	NTI Kahla (Германия)	4,5 €



H34			H34L			H4KMK			H4KMKL	
										
∅	010	012	∅	010	012	∅	010	012	∅	012
L	2,1	2,1	L	3,5	3,5	L	2,1	2,1	L	3,5
FG	010		FG	010	012	FG	010	012	FG	012
■ ■			■ ■			■ ■			■ ■	
∩FG max. 160.000			∩FG max. 160.000			∩FG max. 300.000			∩FG max. 300.000	

№	Наименование	Описание	Производитель	Цена						
8	Коронкоразрезательный диск спеченного алмаза	Для углового наконечника RA	NTI Kahla (Германия)	25,0 €						
 <p>G5114-RA</p> <table border="1"> <tr> <td>Ø</td> <td>080</td> </tr> <tr> <td>L</td> <td>0,5</td> </tr> <tr> <td>RA</td> <td>080</td> </tr> </table> <p>↺RA max. 15.000-40.000</p>					Ø	080	L	0,5	RA	080
Ø	080									
L	0,5									
RA	080									

4. Финиры твердосплавные для турбинного наконечника

1	Финиры твердосплавные Группа №1	Для турбинного наконечника 8 граней	NTI Kahla (Германия)	6,0 €
2	Финиры твердосплавные Группа №2	Для турбинного наконечника 16 граней	NTI Kahla (Германия)	8,0 €
3	Финиры твердосплавные Группа №3	Для турбинного наконечника 30 граней	NTI Kahla (Германия)	9,0 €

5. Наборы боров

1	Logic Set №1-7	В комплекте боров 10 шт	NTI Kahla (Германия)	30,0 €
				
2	Профилактический набор № 2	Набор резинок для профилактической полировки зубов, в комплекте 10 шт. 1644 (6 полиров, 4 щетки)	NTI Kahla (Германия)	16,0 €
3	Набор полировочный	Для финишной полировки композитов, в комплекте 6 полиров, 3 бора, 2 камня 1536	NTI Kahla (Германия)	38,0 €
4	Алмазные и твердосплавные инструменты	Набор для пародонтологии, в комплекте 16 боров 1540	NTI Kahla (Германия)	115, €
				
5	Алмазные и твердосплавные инструменты	Набор для пародонтологии, в комплекте 12 боров 1526	NTI Kahla (Германия)	70, €
6	Полировочный комплект	Набор для полирования керамики, в комплекте 12 полиров 1588	NTI Kahla (Германия)	90, €
7	Профилактический набор №1	В наборе 15 полиров, 4 щетки 1643	NTI Kahla (Германия)	38,0 €
				

Твердосплавные финиры

Обозначения:

∅ - Диаметр рабочей части (ISO)
L - Длина рабочей части (мм)
FG - Тип хвостовика
↻ - Скорость вращения, об/мин.

Цветовой код и количество лезвий

- ■ (8),(10),(12),(18),(20),(24)

F ■ (16),(20)

UF □ (30)

H30



∅	006	008	009	010	012	014
L	0,7	0,8	0,9	1,0	1,2	1,4
FG	006	008	009	010	012	014

↻ max. 300.000

H46

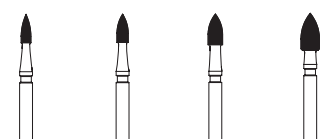

H41

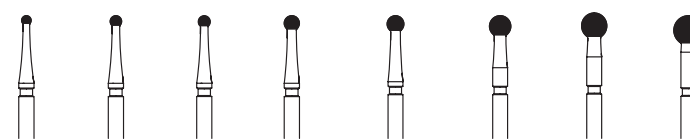

∅	012	014	018	023	∅	010	012	014	016	018	023	027	031
L	3,5	3,5	3,8	4,6	L	0,8	1,0	1,2	1,4	1,6	2,06	2,45	2,85
FG	012	014	018	023	FG	010	012	014	016	018	023	027	031
RA	012	014	018	023	RA	010	012	014	016	018	023	027	031
	■(12)	■(12)	■(12)	■(12)		■(12)	■(12)	■(12)	■(12)	■(18) □	■(20)	■(20)	■(24)

↻ max. 300.000

↻ FG до ∅ 018 max. 300.000; от ∅ 023 max. 140.000; RA max. 40.000

H47

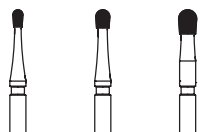

H47L

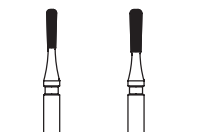

H48L

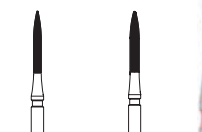

H49

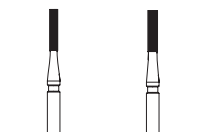

∅	010	014	018	∅	010	012	014	016	∅	010	012	∅	010	012	014
L	1,7	1,8	2,4	L	3,8	4,2	4,2	4,4	L	8,0	8,0	L	5,2	5,2	5,2
FG	010	014	018	FG	010	012	014	016	FG	010	012	FG	010	012	014
	■(12)	■(12)	■(12)		■(12)	■(12)	■(12)	■(12)		■(12)	■(12)		■(12)	■(12)	■(12)
										-	■(20)				
										-	□(30)				

↻ max. 300.000

↻ max. 300.000

↻ max. 300.000

↻ max. 300.000

H50

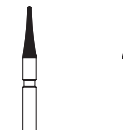

H50A



H246

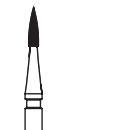

H246L



H132



∅	010	018	∅	010	∅	009	010	012	∅	012	∅	008
L	6,0	6,0	L	3,8	L	3,6	3,6	3,7	L	5,4	L	3,0
FG	010	018	FG	010	FG	009	010	012	FG	010	FG	008
RA	010	-	RA	010	RA	009	010	012			RA	008
	■(12)	■(12)		■(12)		■(12)	■(12)	■(12)		■(12)		■(8)
				■(20)		-	-	-		-		■(16)
				□(30)		□(30)	-	-		□(30)		□(30)

↻ max. 300.000









































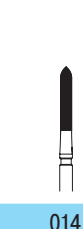

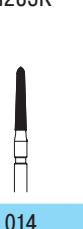

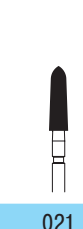









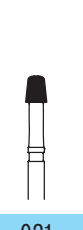

↻ FG max. 300.000

↻ FG max. 300.000; RA max. 40.000

↻ max. 300.000

↻ max. 300.000

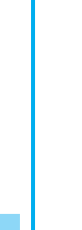
Твердосплавные фрезы

		H133		H134		H135		H247				H248			
															
Ø	010	Ø	014	Ø	014	Ø	007	009	010	012	Ø	009	012		
L	4,2	L	6,0	L	9,0	L	3,2	3,2	3,4	3,4	L	2,0	2,0		
FG	010	FG	014	FG	014	FG	007	000	010	012	FG	009	012		
	■(8) ■(16) □(30)		■(8) ■(16) □(30)		■(8) ■(16) □(30)		■(12) ■(20) □(30)	■(12) ■(20) □(30)	■(12) ■(20) □(30)	■(12) - -		■(12)	■(12)		
	⌚ max. 300.000		⌚ max. 300.000		⌚ max. 300.000		⌚ max. 300.000					⌚ max. 300.000			
		H275		H280		H281K		H282			H282K				
															
Ø	010	Ø	012	Ø	009	Ø	009	Ø	009	010	012	Ø	014	016	
L	6,0	L	6,0	L	3,0	L	3,0	L	6,0	6,0	6,0	L	6,0	6,0	
FG	010	012	FG	009	FG	012	FG	009	010	012	012	FG	014	016	
	■(12)	■(12)		■(8)		■(8)		■(8)	■(8)	■(8)	■(10)		■(12)	■(12)	
	⌚ max. 300.000		⌚ max. 300.000		⌚ max. 300.000		⌚ max. 300.000						⌚FG max. 300.000; RA max. 40.000		
		H283			H283K				H284			H284K			
															
Ø	010	012	014	Ø	014	016	018	021	Ø	014	016	Ø	014	016	018
L	8,0	8,0	8,0	L	8,0	8,0	8,0	8,0	L	10,0	10,0	L	10,0	10,0	10,0
FG	010	012	014	FG	014	016	018	021	FG	014	016	FG	014	016	018
RA	-	012	014	RA	-	016	-	021	RA	014	-				
	■(12)	■(12)	■(12)		■(12)	■(12)	■(12)	■(12)		■(12)	■(12)				
	⌚FG max. 300.000; RA max. 40.000		⌚ max. 300.000		⌚ max. 300.000		⌚ max. 300.000		⌚ max. 300.000		⌚ max. 300.000		⌚ max. 300.000		⌚ max. 300.000
		H297		H300		H336		H375			H377				
															
Ø	012	014	Ø	014	021	Ø	016	018	Ø	012	014	016	Ø	010	012
L	8,0	8,0	L	2,6	2,6	L	8,0	8,0	L	7,0	8,0	8,0	L	5,2	5,2
FG	012	014	FG	014	021	FG	016	018	FG	012	014	016	FG	010	012
	■(10)	■(10)		■(12)	■(12)		■(12)	■(12)		■(12)	■(12)	■(12)		■(12)	■(12)
	⌚ max. 300.000		⌚ max. 300.000		⌚ max. 300.000		⌚ max. 160.000	⌚ max. 300.000		⌚ max. 300.000		⌚ max. 300.000		⌚ max. 300.000	

Твердосплавные финиры

H375R					H378			H379				H390				
Ø	012	014	016	018	Ø	014	016	Ø	012	014	018	023	Ø	014	016	018
L	8,0	8,0	8,0	8,0	L	9,0	9,0	L	3,1	3,1	3,5	4,2	L	3,5	3,5	3,7
FG	012	014	016	018	FG	014	016	FG	012	014	018	023	FG	014	016	018
	■(12)	■(12)	■(12)	■(12)	■(12)	■(12)		■(12)	■	■	■	■□	■(12)	■(12)	■(12)	
								-	-	-	-	■(20)				
								-	□(30)	□(30)	□(30)	□(30)		□(30)		

Удо Ø 014 max. 160.000; от Ø 016 max. U max. 300.000 U max. 300.000 UFG max. 300.000









Хирургические инструменты

H141														
Ø	010	012	014	016	018	021	023	025	027	029	031	035	040	050
L														
HP	010	-	014	-	018	-	023	025	027	029	031	035	040	050
HPL	-	-	-	-	-	-	-	025	-	-	031	035	-	-
RAL	010	-	014	-	018	-	023	025	027	029	031	035	040	050
RAXL	010	-	014	-	018	-	023	025	027	029	031	035	040	050
FGXL	010	012	014	016	018	021	023	-	-	-	-	035	-	-

UFG max. 3.000 Хвостовик FGXL - микромотора (красный) max. 160.000 об/мин

H161		H162		H166		H167		H162A		H163A		H166A	
Ø	016	Ø	016	Ø	021	Ø	023	Ø	016	Ø	014	Ø	021
L	9,0	L	9,0	L	10,0	L	10,0	L	10,0	L	5,0	L	10,0
HP	016	HP	016	HP	021 021	HP	023	HP	016	HP	014	HP	021
RAL	016	RAL	016	RAL	021	RAXL	023	RAXL	016	RAL	014	RAXL	021
RAXL	016	RAXL	016	RAXL				FGXL	016				
FGXL	016	FGXL	016					FGXXL	016				

U max. 3.000 U max. 3.000 U max. 3.000 U max. 3.000 U max. 120.000 U max. 3.000 U max. 3.000
 RAXL max. 40.000 FGXL max. 160.000
 HP, RA max. 3.000
 FGXL, FGXXL max. 160.000

№	Наименование	Описание						Производитель	Цена							
	H267	H151	H157		H269	H254	H269GK	H560								
																
∅	016	∅	015	∅	011	016	∅	016	∅	008						
L	9,0	L	11,0	L	5,0	5,0	L	11,0	L	6,0	L	9,0	L	008	L	4,0
FGXL	016	FGXL	015	FGXL	011	016	HP	016	FGXL	010	FGXL	016	FGXXL	008		
FGXXL	016	FGXXL	015				RAXL	016	FGXXL	010	FGXXL	016				
							FGXL	016								
							FGXXL	016								
⌚	микромоторы - max. 160.000	⌚	микромоторы - max. 160.000	⌚	микромоторы - max. 160.000	⌚	max. 3.000 FGXL max. 160.000	⌚	микромоторы - max. 160.000	⌚	микромоторы - FGXL max. 160.000	⌚	микромоторы - max. 160.000			

Алмазные хирургические инструменты

Обозначения:

∅ - Диаметр рабочей части (ISO)

L - Длина рабочей части (мм)

RAL - Тип хвостовика

Зернистость:

■ - C, крупное зерно, 151 мкм

■ - SC, сверхкрупное зерно, 181 мкм

⌚ - Скорость вращения

Компактная кость (Компакта): 20.000 - 120.000 об/мин

Спонгиоз: 10.000 - 30.000 об/мин

CDS1

CDS1

CDS1



∅	016	018	021	∅	018	021	023	∅	021	023
L	12,0	12,0	12,0	L	12,0	12,0	12,0	L	12,0	12,0
FG	016	018	021	RA	018	021	023	HP	021	023
FGL	016	018	021	HP	-	021	023			
	■ ■	■ ■	■ ■		■	■	■		■	■



ГЛАВА 3

ОБОРУДОВАНИЕ ДЛЯ СТОМАТОЛОГИЧЕСКИХ КАБИНЕТОВ



Spaceline EMCIA III – Natural Ease







MORITA

 J.MORITA MFG.CORP.

№	Наименование	Описание	Производитель	Цена
---	--------------	----------	---------------	------

СТОМАТОЛОГИЧЕСКИЕ УСТАНОВКИ

1. Стоматологические установки A-dec Int. Inc. (США)

1	New Performer 	<p>Обновленное стоматологическое кресло Performer от A-Dec. Блок врача и блок ассистента: Рабочее место врача и рабочее место ассистента Performer легко трансформируются для правшей и левшей. Трехпозиционный держатель инструментов для ассистента с отсосом высокой производительности Durg, слюноотсосом и дополнительным пистолетом вода-воздух. Стандартная или улучшенная сенсорная панель с функциями установки высоты. Гидроблок: Возможность установки вращающейся плевательницы из фарфора. Большой 2-литровый бутыль с водой.</p> <p>Светильник: Светодиодный светильник A-Dec – отмеченный наградами дизайн включает уникальную пассивную систему охлаждения, обеспечивающую отвод тепла без использования вентилятора.</p> <p>Другие преимущества обновленного Performer:</p> <ul style="list-style-type: none"> ● Плавная бесшумная гидравлическая система. ● Крепление монитора с поворотным механизмом и возможностью наклона. ● Надежная литая металлическая конструкция. ● Максимальный вес пациента 181 кг (400 фунтов). ● Одно - или двухсекционная напольная коробка облегчает размещение коммуникаций. ● Современное и стильное рабочее место врача. ● Источник питания 300 Вт. ● Дисковая или рычажная педаль управления. 	A-dec Int. Inc. (США)	13370,0 \$
2		<p>PERFORMER В комплект входит: Блок врача PERFORMER на 4 инструмента с нижним подводом инструментов: 1) автоклавируемый пистолет вода/воздух/спрей 2) свободное место 3) тубинг Мидвест-4 4) тубинг Мидвест-4 Столик врача с нержавеющей лотком для инструментов, система «антиспид-антигепатит», автоматический отделитель влаги, регулировка давления воды и воздуха, подаваемых на инструменты. Управление инструментами - ножная педаль с переключателем «влажный/сухой». Крепление блока к креслу: из-под ног или из-за спины пациента.</p> <p>Гидроблок PERFORMER: поворотная плевательница с системой смыва чаши и наполнения стакана, фильтр твердых частиц, система автономной подачи чистой воды на инструменты блока врача. Место ассистента с пылеотсосом и слюноотсосом эжекторного типа.** Кресло PERFORMER: несущее, электрогидравлическое, подголовник с двойной артикуляцией, два несъемных мягких подлокотника, программируемая (4 позиции) педаль управления. Светильник бестеневого PERFORMER: два уровня яркости. 8000-11500 Lux</p>	A-dec Int. Inc. (США)	10990,0 \$
3		<p>A-Dec 200 В комплект входит: Блок врача с пультом управления, с большим лотком, на 5 инструментов с нижним подводом инструментов: 1) автоклавируемый пистолет вода/воздух/спрей 2) свободное место для установки дополнительного инструмента 3) тубинг Мидвест-4 4) тубинг Мидвест-4 5) тубинг Мидвест-4 Система «антиспид—антигепатит», автоматический отделитель влаги, регулировка давления воды и воздуха, подаваемого на инструменты.</p>	A-dec Int. Inc. (США)	10200,0 \$

№	Наименование	Описание	Производитель	Цена
---	--------------	----------	---------------	------

Управление инструментами - с ножной педали с переключателем "влажный/сухой" или с сенсорного пульта управления. Крепление блока к креслу: сбоку кресла пациента.

Гидроблок A-Dec 200:

- поворотная фарфоровая плевательница с системой смыва чаши и наполнения стакана,
- фильтр твердых частиц, система автономной подачи чистой воды на инструменты блока врача.
- Место ассистента с пылеотсосом и слюноотсосом под вакуумную помпу, трехпозиционный держатель, пистолет вода/воздух/спрей.

Кресло A-Dec 200:

- несущее, электрогидравлическое, с двумя откидывающимися правым и левым подлокотниками,
- подголовник с двойной артикуляцией, два несъемных мягких подлокотника,
- сенсорный пульт управления на блоке врача, программируемая (4 позиции) педаль управления

Светильник бестеновой A-Dec 200:

- два уровня яркости, три оси вращения, 8000-17000 Lux

4



A-dec 300 с ВЕРХНИМ подводом инструментов.

В комплект входит:

Блок врача A-dec 335:

5 инструментов с верхним подводом инструментов:

- 1) автоклавируемый пистолет вода/воздух/спрей;
- 2) электрический микромотор EA-52LED;
- 3) силиконовый тубинг с фиброоптикой 6 pin;
- 4) силиконовый тубинг с фиброоптикой 6 pin;
- 5) Свободное место.

Delux touchpad - сенсорный программируемый пульт с дисплеем для управления креслом, гидроблоком, светильником и электрическими инструментами врача. Регулировка воздуха и воды для каждого инструмента, автоматический отделитель влаги, поворотный столик врача с нержавеющей лотком для инструментов, система «антиспид антигепатит».

A-dec Int. Inc.
(США)

21650,0 \$

Гидроблок A-dec 361: Стеклопанельная плевательница с системой смыва чаши и наполнения стакана. Управление с блока врача либо с блока ассистента. Рабочее место ассистента со слюноотсосом и пылесосом под вакуумную помпу, автоклавируемый пистолет вода/воздух/спрей. Сенсорный программируемый пульт управления креслом, гидроблоком и светильником.

Кресло A-dec 311: электрогидравлическое анатомическое, подголовник с плавающей опорой для затылка, два убирающихся подлокотника, стандартная бесшовная обивка. Управление креслом с пульта блока врача, с пульта блока ассистента, либо программируемой педали управления креслом (опция). Светильник бестеновой 571L: LED светильник три уровня освещенности, в т.ч. режим композитного света. Управление светильником с пульта блока врача и пульта блока ассистента.

5



A-dec 300 с НИЖНИМ подводом инструментов с блоком врача A-dec 334. (все остальное как в конфигурации описанной выше)

A-dec Int. Inc.
(США)

21200,0 \$

6



A-dec 500 с НИЖНИМ подводом инструментов.

В комплект входит:

Блок врача A-dec 532:

5 инструментов с нижним подводом инструментов:

- 1) автоклавируемый пистолет вода/воздух/спрей
- 2) EA.52LED электрический микромотор с оптикой
- 3) универсальный силиконовый тубинг с оптикой
- 4) универсальный силиконовый тубинг с оптикой
- 5) универсальный силиконовый тубинг с оптикой

A-dec Int. Inc.
(США)

29500,0 \$

№	Наименование	Описание	Производитель	Цена
		<p>Блок волоконной оптики на 4 инструмента. Сенсорный программируемый пульт с дисплеем для управления креслом, гидроблоком, светильником и электрическими инструментами врача, с функцией независимого программирования для двух врачей. Регулировка воздуха и воды для каждого инструмента, автоматический отделитель влаги, поворотный столик врача с нержавеющей лотком для инструментов, система «антиспид-антигепатит». На блок врача можно установить до двух дополнительных инструментов.</p> <p>Гидроблок A-dec 561: керамическая поворотная плевательница с системой смыва чаши и наполнения стакана. Управление гидроблоком - с пульта блока врача или ассистента.</p> <p>Блок ассистента A-dec 551: штанга с регулировкой положений автоматического держателя инструментов ассистента по вертикали и горизонтали. Инструменты ассистента: слюноотсос и пылесос под вакуумную помпу, автоклавируемый пистолет вода/воздух/спрей. Сенсорный программируемый пульт управления креслом, гидроблоком и светильником.</p> <p>Кресло A-dec 511: электрогидравлическое, несущее, два убирающихся подлокотника, стандартная обивка. Управление креслом - с пульта блока врача или ассистента.</p> <p>Светильник бестеновой 571L: LED светильник три уровня освещенности, в т.ч. режим композитного света.</p> <p>Управление светильником - с пульта блока врача или ассистента.</p>		

7  **A-dec 500 с ВЕРХНИМ подводом инструментов** A-dec Int. Inc. 30400,0 \$
(США)

Блок врача A-dec 533:
5 инструментов с верхним подводом инструментов:
1) автоклавируемый пистолет вода/воздух/спрей
2) Электрический микромотор EA.52LED с оптикой
3) универсальный силиконовый тубинг с оптикой 6 rip
4) универсальный силиконовый тубинг с оптикой 6 rip
5) универсальный силиконовый тубинг с оптикой
Блок волоконной оптики на 4 инструмента. Сенсорный программируемый пульт с дисплеем для управления креслом, гидроблоком, светильником и электрическими инструментами врача, с функцией независимого программирования для двух врачей. Регулировка воздуха и воды для каждого инструмента, автоматический отделитель влаги, поворотный столик врача с нержавеющей лотком для инструментов, система «антиспид-антигепатит». На блок врача можно установить до двух дополнительных инструментов.

Гидроблок A-dec 561: керамическая поворотная плевательница с системой смыва чаши и наполнения стакана. Управление гидроблоком - с пульта блока врача или ассистента.

Блок ассистента A-dec 551: штанга с регулировкой положений автоматического держателя инструментов ассистента по вертикали и горизонтали. Инструменты ассистента: слюноотсос и пылесос под вакуумную помпу, автоклавируемый пистолет вода/воздух/спрей.

Сенсорный программируемый пульт управления креслом, гидроблоком и светильником.

Кресло A-dec 511: электрогидравлическое, несущее, два убирающихся подлокотника, стандартная обивка. Управление креслом - с пульта блока врача или ассистента.

Светильник бестеновой A-dec 571: три уровня освещенности, в т.ч. режим композитного света.

Управление светильником - с пульта блока врача или ассистента.

8  **МОБИЛЬНЫЙ СИМУЛЯТОР** A-dec Int. Inc. 13700,0 \$
(США)

Мобильная тумба крепления симулятора с пневматической системой управления подъемом/опусканием и наклоном головы фантома, ящик для принадлежностей. Подключены два тубинга Мидвест-4, пистолет вода/воздух/спрей, автономная система подачи чистой воды на наконечники, эжекторный слюноотсос с емкостью для утилизации, столик врача с лотком для инструментов, педаль управления инструментами. АН-1-ВР Металлический фантом головы. ТН-2 Гортань резиновая. ХРН-2 Маска резиновая. SM-PVR-860 Блок челюстей для тренировки терапевтических с комплектом зубов

9  **СТАЦИОНАРНЫЙ СИМУЛЯТОР** A-dec Int. Inc. 13450,0 \$
(США)

Стационарная тумба крепления симулятора с пневматической системой управления подъемом/опусканием и наклоном головы фантома, ящик для принадлежностей.

Подключены два тубинга Мидвест-4, пистолет вода/воздух/спрей, автономная система подачи чистой воды на наконечники, эжекторный слюноотсос с емкостью для утилизации, столик врача с лотком для инструментов, педаль управления инструментами.

Бестеновой светильник.

АН-1-ВР Металлический фантом головы





ТН-2 Гортань резиновая



ХРН-2 Маска резиновая

SM-PVR-860 Блок челюстей для тренировки терапевтических с комплектом зубов

№	Наименование	Описание	Производитель	Цена
---	--------------	----------	---------------	------



1.1. Комплектующие для A-dec

1	Стул врача A-dec 521 	Сиденье с изменяемым углом наклона Распределяет вес в нижней части тела, обеспечивая правильную циркуляцию крови. Контурная спинка Фиксирует позвоночник, обеспечивая приток крови. Контурная спинка установлена по умолчанию на стуле врача A-dec 521 и может быть дополнительно установлена на стуле ассистента A-dec 522. Обивка Минимальное количество швов упрощает процедуру очистки. Стандартная кольцевая подставка для ног (на стуле ассистента A-dec 522) Помогает специалисту сохранять правильную позу.	A-dec Int. Inc. (США)	цена по запросу
2	Стул ассистента A-dec 522 		A-dec Int. Inc. (США)	цена по запросу
3	Стул ассистента A-dec 522 	Стул ассистента с дополнительной подставкой для ног и спинкой	A-dec Int. Inc. (США)	цена по запросу
4	Стул врача A-dec 521 	Стул врача с дополнительными поворотными-откидными подлокотниками	A-dec Int. Inc. (США)	цена по запросу

№	Наименование	Описание	Производитель	Цена
5	Стул врача A-dec 421	Стул врача анатомический со спинкой, передвижной, регулируемый по высоте, с гигиеническим покрытием 1601	A-dec Int. Inc. (США)	700,0 \$
				
6	Стул ассистента A-dec 422	Стул ассистента анатомический со спинкой, передвижной, регулируемый по высоте, с гигиеническим покрытием. 1626	A-dec Int. Inc. (США)	800,0 \$
				
7	Doctor's stool 200	Стул доктора анатомический, со спинкой, передвижной, регулируемый по высоте, с гигиеническим покрытием	A-dec Int. Inc. (США)	275,0 \$
				

1.2.1. Опции к установкам A-dec 300, A-dec 500, PERFORMER

1	Пистолет вода/воздух/спрей для установки PERFORMER, A-dec 200 23.1150.00	A-dec Int. Inc. (США)	260,0 \$
2	Светильник Cascade для установки Performer 28.1080.00	A-dec Int. Inc. (США)	2645,0 \$
3	Стойка светильника Cascade для установки Performer 28.1262.00	A-dec Int. Inc. (США)	295,0 \$
4	Столик врача (большой) с лотком	A-dec Int. Inc. (США)	210,0 \$
5	Столик для приборов на штанге	A-dec Int. Inc. (США)	260,0 \$
6	Сенсорный программируемый пульт управления креслом для установки PERFORMER 39.1385.00	A-dec Int. Inc. (США)	415,0 \$
7	Сенсорный программируемый пульт управления креслом для установки A-Dec 200 39.1385.00	A-dec Int. Inc. (США)	480,0 \$
8	Модуль держателя монитора на Performer (без монитора)	A-dec Int. Inc. (США)	820,0 \$

№	Наименование	Описание	Производитель	Цена
9		Модуль держателя монитора на A-Dec 300 (без монитора)	A-dec Int. Inc. (США)	460,0 \$
10		Клапан пневмоэлектрический 40.0250.00	A-dec Int. Inc. (США)	65,0 \$
11		Негатоскоп	A-dec Int. Inc. (США)	400,0 \$
12		Электрический бесколлекторный микромотор с оптикой EA-51LT Полный комплект для A-dec 500 54.0237.00	A-dec Int. Inc. (США)	3995,0 \$
13		Тубинг Мидвест 4	A-dec Int. Inc. (США)	90,0 \$
14		Тубинг Фиброоптический	A-dec Int. Inc. (США)	200,0 \$
15		Kit Piezop -модуль скейлера Piezop, встраиваемый в установку, 3 насадки А, Р, PS с оптикой	EMS (Швейцария)	600,0 €
16		Air-Flow-handy 2+ - пескоструйный наконечник для полировки и удаления мягкого налета под любые виды разъемов шлангов установок	EMS (Швейцария)	750,0 €
17	Vistacam iX 	Интраоральная камера Vista Cam iX с помощью которой осуществляется съемка ротовой полости в режиме «2-3 зуба», увеличение в 30 раз, диагностика кариеса, зубного налета, зубного камня. VistaCam iX включает в себя сенсорное кольцо, с помощью которого можно остановить изображения дополнительно камера может быть оснащена педалью. Камера передает изображение на компьютер с помощью USB-подключения, либо сразу на монитор через блок управления.	Durr Dental (Германия)	4360,0 €
18		Модуль фиброоптики 76.1005.00	A-dec Int. Inc. (США)	465,0 \$
19		Штанга для инструментов ассистента 76.5016.00	A-dec Int. Inc. (США)	275,0 \$
20		Столик ассистента Без лотка для инструментов 76.5100.00	A-dec Int. Inc. (США)	380,0 \$
21		Автоматический разделитель влаги	A-dec Int. Inc. (США)	200,0 \$
22		Комплект Set E для переделки пневмомотора в электрический мотор	Bien Air (Швейцария)	1100,0 €
23		Микромотор электрический MC-240 IR	Bien Air (Швейцария)	820,0 €
24		Комплект обивки для кресел PERFORMER	A-dec Int. Inc. (США)	1350,0 \$

2. Стоматологические установки фирмы «J.Morita», Япония

1	EMCIA III 	<ul style="list-style-type: none"> Свободноповорачивающийся столик инструментов, смонтированный на кресле пациента Многофункциональный пистолет: WS-12 для врача и ассистента Вакуумный аспиратор с автоклавируемыми наконечниками Sterapore M-система микрофильтров для воды и воздуха AT-AR система чистых турбин.нак-в (отсутствие обратного всасывания в турб.нак-х) система АНТИСПИД Аспиратор эжекторного типа 	J.Morita (Япония)	27160,0 €
---	---	--	-------------------	-----------

Отличный эксперт по вопросу сжатого воздуха



До
3-х лет
гарантии

СЖАТЫЙ ВОЗДУХ
АСПИРАЦИЯ
ПЕРЕДАЧА
ИЗОБРАЖЕНИЯ
СОХРАНЕНИЕ ЗУБОВ
ГИГИЕНА

Сердце практики: компрессоры от Dürr Dental

Удивительно! До 90% объема воздуха своих легких может выдохнуть кит одним выдохом. Таким образом он является одним из лучших экспертов сжатого воздуха в природе. Если же речь о сжатом воздухе идет в стоматологии, то здесь на высоте положения находится компания Dürr Dental. Благодаря высокой производительности компрессора и превосходному качеству воздуха – безмаляный, сухой, гигиенический – системы сжатого воздуха от Dürr Dental завоевали свою ведущую позицию. Почти незаметно, находясь в помещении, компрессоры от Dürr Dental постоянно ведут к успеху практики, клиники и лаборатории. Более подробная информация на сайте www.duerr.de



№	Наименование	Описание	Производитель	Цена
		<ul style="list-style-type: none"> • 4-позиционное кресло пациента, антистрессовое с программой движения под микроскоп (система Shock-Frec, Slow-Speed) • Подголовник с анатомической регулировкой • 2-клавишная педаль управления установкой и креслом • Гидроблок и модуль ассистента • Автоматическое наполнение стакана с оптическим сенсором • Подсоединение к центральной вакуумной помпе • Автоудаление остат. воды из системы • Автопозиционирование кресла пациента 		
2		Светильник установки Luna-Vue LED	J.Morita (Япония)	3812,0 €
3		Шланг для подключения Turbine: DIN 4-Loch со светом (без Turbine)	J.Morita (Япония)	3269,0 €
4		Шланг для подключения второй Turbine: DIN 4-Loch со светом (без Turbine)	J.Morita (Япония)	2558,0 €
5		Электрический Mikromotor: Torx 91-0 со светом (без наконечников)	J.Morita (Япония)	3994,0 €
6		Многофункциональный пистолет: WS-10-0 со светом для врача	J.Morita (Япония)	1271,0 €
7		Мотивационное зеркало на светильнике установки	J.Morita (Япония)	215,0 €
8		Слюноотсос	J.Morita (Япония)	324,0 €

2.1. Опции к установке EMCIA III

1		Держатель монитора (без монитора)	J.Morita (Япония)	945,0 €
2		Рабочий стул OSJ-1N с газовым амортизатором, для врача и ассистента	J.Morita (Япония)	998,0 €
3		Монитор EONIS 22	J.Morita (Япония)	1730,0 €
4		Держатель инструментов ассистента	J.Morita (Япония)	963,0 €

2.2. Турбины и скейлеры



1		TwinPower Turbine - Топ продукт в мире! Единственный в своем роде турбинный наконечник с двойным ротором. Турбинные наконечники имеют титановый корпус, нескользящее покрытие. Диаметр головки наконечника 22 мм (ISO standart). Соединение под переходник любой фирмы. Имеют трехточечный спрей. Турбина имеет двойную крыльчатку вращения, что обеспечивает плавное вращение и мягкий ход. Удобный уход за наконечником. Гарантия защиты от инфекции. Нагрузка max 0,30 МПа. Скорость 350 000 ± 30 000 rpm Мощность: 33 Вт. Турбинный нак-к со светом TwinPower Turbine 4H PAR-4HX-O "Clean & Torque"	J.Morita (Япония)	890,0 €
2		Турбинный нак-к со светом TwinPower Turbine 4H PAR-4HE-O "Standard"	J.Morita (Япония)	890,0 €
3		Турбинный нак-к со светом TwinPower Turbine 4H PAR-4HS-O "High Torque"	J.Morita (Япония)	890,0 €
4		Пневматический скейлер AirSolfy 4H со светом AS-4H-O V	J.Morita (Япония)	1529,0 €
5		Быстросъемное соединение CP4-O с галогеновым освещением для TwinPower Turbine или AirSolfy	J.Morita (Япония)	273,0 €
6		Быстросъемное соединение CP4-O с LED освещением для TwinPower Turbine или AirSolfy	J.Morita (Япония)	475,0 €

2.3. Прямые и угловые наконечники для микромотора

1		Прямой наконечник blau (1:1)	J.Morita (Япония)	505,0 €
2		Угловой наконечник Torqtech (1:1)	J.Morita (Япония)	835,0 €
3		Угловой наконечник повышающий (1:5)	J.Morita (Япония)	1247,0 €

№	Наименование	Описание	Производитель	Цена
---	--------------	----------	---------------	------

2.4. Очистка и смазка наконечников



1		Lubriner настольный прибор для автоматической очистки и смазки (одновременно 4 инструмента) Ежедневное использование гарантирует долгий срок службы всех ваших наконечников. Простой в эксплуатации. Легкая очистка после использования. Питание: 230 В 50/60 Гц. Давление воздуха: 0,35-0,6 МПа	J.Morita (Япония)	2190,0 €
2	AR-SPRAY	Масло для всех видов наконечников 400 мл.	J.Morita (Япония)	40,0 €
3	Assistina 3x3 MB-300 	Высокопроизводительный аппарат с воздушным приводом для автоматической очистки и смазки турбинных (за исключением турбин на воздушных подшипниках), прямых и угловых наконечников, воздушных моторов, приборов для снятия зубного камня с воздушным приводом (воздушных скалеров), а также хирургических угловых и прямых наконечников фирмы W&H и других производителей. Совершенство автоматического ухода от W&H продлевает срок службы ваших инструментов. Теперь очистка наконечников производится не только изнутри, но и снаружи. Оптимальная система по уходу за наконечниками, не имеющая аналогов на рынке. Теперь Вы можете подготовить наконечники к автоклавному в 3 раза быстрее.	W&H (Австрия)	2990,0 €





2.5. Beach-инструменты

1	Зеркало для Beach-методики (1 штука)	19,0 €
2	Пинцет, В-Тур	37,6 €
3	Зонд 23 В-S	15,0 €
4	Пародонтальный зонд FDI (СПИТН-С)	20,4 €



КОМПРЕССОРЫ И ВАКУУМНЫЕ СИСТЕМЫ

1. Компрессоры

1		Tornado 1 5182-01 1 цилиндрический с мембранным осушителем, производительность 67-80л/мин, 20л ресивер, без п/шумного кожуха. Уровень шума прикл. 64 дБ(А). Диапазон давления 6-7,8 бар.	Durr Dental (Германия)	2130,0 €
		Tornado 1 5180-01 1 цилиндрический без осушителя, производительность 67-80л/мин, 20л ресивер, без п/шумного кожуха. Уровень шума прикл. 64 дБ(А). Диапазон давления 6-7,8 бар.		1190,0 €
2		Tornado 2 5282-01 2 цилиндра, с мембранным осушителем, производительность 125-140 л/мин, 20л ресивер, без п/шумного кожуха. Уровень шума прикл. 68 дБ(А). Диапазон давления 6-7,8 бар.	Durr Dental (Германия)	3060,0 €
		Tornado 2 5280-01 2 цилиндра, без осушителя, производительность 125-140 л/мин, 20л ресивер, без п/шумного кожуха. Уровень шума прикл. 68 дБ(А). Диапазон давления 6-7,8 бар.		2070,0 €

№	Наименование	Описание	Производитель	Цена
3		Tornado 4 4 цилиндра, с мембранным осушителем, безмасляный, сухой и гигиеничный, производительность 220 л/мин, 50л ресивер. Уровень шума пригл. 70 дБ(А)	Durr Dental (Германия)	4670,0 €
		Tornado 4 4 цилиндра, без осушителя, безмасляный, сухой и гигиеничный, производительность 220 л/мин, 50л ресивер. Уровень шума пригл. 70 дБ(А)		3800,0 €
4		DUO Двухагрегатный, безмасленный Производительность 120 л/мин, ресивер 20 л, с мембранным осушителем, без кожуха, 230 V. 5252-01	Durr Dental (Германия)	4030,0 €
5		DUO Tandem с мембранным осушителем Двухагрегатный, безмасленный, Производительность 240 л/мин, ресивер 50 л, мембранным осушителем, без кожуха. 230/400 V 4252-01	Durr Dental (Германия)	6150,0 €
6		QUATTRO Двухагрегатный, четырех цилиндровый, безмасленный. Производительность 230 л/мин, ресивер 50 л, с осушителем, без кожуха. 230/400 V. 5452-51	Durr Dental (Германия)	5500,0 €
7		QUATTRO Tandem с мембранным осушителем Двухагрегатный, восьми цилиндровый, безмасленный. Производительность 460-520 л/мин, ресивер 90 л, с осушителем, без кожуха. 400 V. 4682-54 Диапазон давления 6,5-8,5 бар.	Durr Dental (Германия)	8740,0 €

2. Вакуумные системы

1		Tyscor VS 2 Аспирационная машина на 3 установки с радиальной технологией в п/шумном кожухе	Durr Dental (Германия)	3040,0 €
2		VS 300 S С сепаратором для 2 стоматологических установок, при одновременной работе 1 стоматологической установки. 7122-01/002	Durr Dental (Германия)	1435,0 €

PEOPLE HAVE PRIORITY



Подсветка по диодной технологии LED – для всех областей стоматологии!



На несколько световых лет впереди! Инновационная светодиодная технология LED используется в таких новейших продуктах, как турбинные наконечники серии Synea, угловые наконечники серии Alegra, хирургические наконечники или ультразвуковой пьезо-электрический скалер Pyon 2. Работайте при дневном свете и полагайтесь на качественные источники света, которые превосходят все системы освещения, известные до настоящего времени! Положитесь на знания первого в мире производителя стерилизуемых светодиодных продуктов.

wh.com



№	Наименование	Описание	Производитель	Цена
3		VS 600 С сепаратором для 3 стоматологических установок, при одновременной работе 2 стоматологических установок. 7128-01/002	Durr Dental (Германия)	2670,0 €
4		VS 900 S С сепаратором для 5 стоматологических установок, при одновременной работе 3 стоматологических установок. 7131-02/002	Durr Dental (Германия)	3600,0 €
5		VS 1200 S Для 6 стоматологических установок, при одновременной работе 4 стоматологических установок. 7138-02/003	Durr Dental (Германия)	4020,0 €
6		VC45 Вакуумная помпа для челюстно-лицевой хирургии, 230 V, влажная аспирационная система, с подкатной тележкой. 0670-02/001	Durr Dental (Германия)	2720,0 €
7		Variosuc VS Мобильный автономный эвакуатор, в комплекте: вакуумная помпа, слюноотсос, пылеотсос. 0624-100-51	Durr Dental (Германия)	4500,0 €
8		Шумоизоляционный шкаф	Россия	459,0 €

№	Наименование	Описание	Производитель	Цена
---	--------------	----------	---------------	------

НАКОНЕЧНИКИ К СТОМАТОЛОГИЧЕСКИМ УСТАНОВКАМ

1. Турбинные наконечники



Наконечники серии Fusion

Вы получите истинное удовольствие от работы, благодаря освещению по технологии LED, Quattro Spray (четырёхточечному спрею) и отсутствию вибрации

Наконечники серии Vision

Серия Synea Vision – линейка турбинных наконечников для каждого клинического случая

1	Наконечники серии Synea Vision TK-98 turbine (TK-97)	5x Spray, Компактный стеклянный световод, Диаметр головки \varnothing 11,5 мм, 21 Вт, 360,000 об/мин, Боры FG, \varnothing 1,6 мм для боров длиной до 25 мм	W&H DentalWerk (Австрия)	780,0 €
2	Наконечник серии Synea Vision TK-100 LM	Компактный стеклянный световод, керамические шарикоподшипники, соединение под Мультифлекс	W&H DentalWerk (Австрия)	780,0 €
3	Наконечник серии Synea Fusion TG-98 L	LED+, керамические шарикоподшипники, соединение Roto Quick	W&H DentalWerk (Австрия)	520,0 €
4	Наконечник серии Synea Fusion TG-98	Quattro Spray, Диаметр головки \varnothing 11,5 мм, 19 Вт, 360,000 об/мин, Боры FG, \varnothing 1,6 мм для боров длиной до 25 мм	W&H DentalWerk (Австрия)	430,0 €
5	Наконечник серии Synea Fusion TG-98 LM	Компактный стеклянный световод, керамические шарикоподшипники, соединение под Мультифлекс	W&H DentalWerk (Австрия)	520,0 €
6	Наконечник серии RC	RC-95RM/BC - с кнопкой, 330 000 об/мин.	W&H DentalWerk (Австрия)	160,0 €
7	Набор наконечников серии RC-3-P	RC-3 RM/BC set - комплект из турбины RC-95, микро мотор RC-20, угловой наконечник RC-58, прямой наконечник RC-43	W&H DentalWerk (Австрия)	400,0 €
8	Набор наконечников серии RC-2-P	RC-2 RM/BC set - комплект из турбины RC-95, микро мотор RC-20, угловой наконечник RC-58	W&H DentalWerk (Австрия)	350,0 €
9	Наконечник серии TE-98 RM Alegra	Четырехканальный с кнопкой и тройным спреем	W&H DentalWerk (Австрия)	330,0 €
10	Наконечник серии TE-98 Alegra	Наконечник турбинный с кнопкой, соединение под ROTO QUICK Керамические подшипники	W&H DentalWerk (Австрия)	330,0 €
11	Наконечник серии SYNEA TA 98 LED	С фиброоптикой и пятиточечным спреем, соединение под ROTO QUICK	W&H DentalWerk (Австрия)	540,0 €
12	Наконечник TA 98 CLED	Турбинный наконечник со светодиодами, с миди-головкой, пятиточечным спреем, с кнопкой, с керамическими подшипниками	W&H DentalWerk (Австрия)	620,0 €





№	Наименование	Описание	Производитель	Цена
13	Наконечник TE 98 C LED G	С кнопчным зажимом, встроенным генератором и светодиодом, трехточечным спреем, под турбинные боры FG диаметром 1,6 мм. Соединение под ROTO QUICK.(RQ-03, RQ-04) с керамическими подшипниками	W&H DentalWerk (Австрия)	560,0 €
14	Наконечник TE 98 C LED G RM	С кнопчным зажимом, встроенным генератором и светодиодом, трехточечным спреем, керамическими подшипниками, под турбинные боры FG диаметром 1,6 мм, с 4-канальным соединением Ritter-Midwest	W&H DentalWerk (Австрия)	505,0 €
15	Наконечник TE - 95 RM	С кнопчным зажимом, миди-головкой, трехточечным спреем, с 4-х канальным соединением.	W&H DentalWerk (Австрия)	250,0 €

2. Прямые наконечники

1	Наконечник HK 43 LT SYNEA VISION	(1:1) с охлаждением, фиброоптикой.	W&H DentalWerk (Австрия)	575,0 €
2	Наконечник HE 43 Alegria	Прямой наконечник без подачи воды (1:1)	W&H DentalWerk (Австрия)	150,0 €
3	Наконечник RC 43	Прямой наконечник без подачи воды (1:1)	W&H DentalWerk (Австрия)	76,0 €

3. Угловые наконечники



1	Наконечники серии Fusion	 <p>Synea Fusion – это высококачественные наконечники серии Synea по исключительной цене. Комфортная работа благодаря проверенному качеству и оптимальному сроку службы наконечников серии Synea</p>		
2	Наконечники серии Vision	 <p>Надежные, эргономичные и высочайшего класса. Премиум класс – линейка прямых и угловых наконечников серии Synea. Новые технические решения и длительный срок службы гарантируют превосходные результаты при реставрации и протезировании</p>		
3	Наконечник серии Synea Vision WK-99 LT	Угловой наконечник с усилением, LED (1:5)	W&H DentalWerk (Австрия)	870,0 €
4	Наконечник серии Synea Vision WK-93 LT	Угловой наконечник (1:4,5), 5x spray, диаметр головки Ø 9.1 мм, кнопчный зажим для боров FG Ø 1.6 мм, компактный стеклянный световод	W&H DentalWerk (Австрия)	870,0 €
5	Наконечник серии Synea Vision WK-56 LT	Угловой наконечник (1:1), Single Spray, Диаметр головки Ø 9.5 мм, кнопчный зажим для углового бора с Ø 2.35 мм, компактный стеклянный световод	W&H DentalWerk (Австрия)	595,0 €
6	Наконечник серии Synea Vision WK-66 LT	Угловой наконечник (2:1), Single Spray, диаметр головки Ø 9.5 мм, кнопчный зажим для углового бора с Ø 2.35 мм, компактный стеклянный световод	W&H DentalWerk (Австрия)	650,0 €

№	Наименование	Описание	Производитель	Цена
7	Наконечник серии Synea Vision WK-86 LT	Угловой наконечник (10:1), Single Spray, диаметр головки \varnothing 9.5 мм, кнопочный зажим для углового бора с \varnothing 2.35 мм, компактный стеклянный световод	W&H DentalWerk (Австрия)	710,0 €
8	Наконечник серии Synea Fusion WG-99 LT	Угловой наконечник, (1:5), четырехточечный спрей Quattro Spray, диаметр головки \varnothing 10 мм, кнопочный зажим для боров FG \varnothing 1.6 мм, компактный стеклянный световод	W&H DentalWerk (Австрия)	660,0 €
9	Наконечник серии Synea Fusion WG-56 LT	Угловой наконечник, (1:1), одноточечный спрей Single Spray, диаметр головки \varnothing 9.5 мм, кнопочный зажим для углового бора с \varnothing 2.35 мм, компактный стеклянный световод	W&H DentalWerk (Австрия)	460,0 €
10	Наконечник серии Synea Fusion WG-56 A	Угловой наконечник, (1:1), одноточечный спрей Single Spray, диаметр головки \varnothing 9.5 мм, кнопочный зажим для углового бора с \varnothing 2.35 мм, компактный стеклянный световод, без света	W&H DentalWerk (Австрия)	410,0 €
11	Наконечник серии Synea Fusion WG-66 LT	Угловой наконечник, (2:1), одноточечный спрей Single Spray, диаметр головки \varnothing 9.5 мм, кнопочный зажим для FG боров с \varnothing 2.35 мм, компактный стеклянный световод	W&H DentalWerk (Австрия)	545,0 €
12	Наконечник серии Synea Fusion WG-66 A	Угловой наконечник, (2:1), одноточечный спрей Single Spray, диаметр головки \varnothing 9.5 мм, кнопочный зажим для FG боров с \varnothing 2.35 мм, компактный стеклянный световод, без света	W&H DentalWerk (Австрия)	445,0 €
13	Наконечник серии Alegra WE-56 LED G	(1:1) угловой наконечник с генератором освещения на любой микро-мотор, одиночный спрей, кнопочный зажим	W&H DentalWerk (Австрия)	500,0 €
14	Наконечник серии Alegra WE-66 LED G	(4:1) угловой наконечник с генератором освещения на любой микро-мотор, с понижением, одиночный спрей, кнопочный зажим	W&H DentalWerk (Австрия)	540,0 €
15	Наконечник серии Alegra WE-99 LED G	(1:4.5) угловой наконечник с генератором освещения на любой микро-мотор, с усилением, тройной спрей, кнопочный зажим	W&H DentalWerk (Австрия)	675,0 €
16	Наконечник серии Alegra WE-56	Угловой наконечник (1:1), без подсветки	W&H DentalWerk (Австрия)	160,0 €
17	Наконечник серии Alegra WE-66	Угловой наконечник с понижением (2:1) с охлаждением, без подсветки	W&H DentalWerk (Австрия)	200,0 €
18	Наконечник серии RC-58	Угловой наконечник с защелкой (1:1)	W&H DentalWerk (Австрия)	105,0 €

4. Эндодонтические наконечники





1	Наконечник серии TREND WD 73 M	(70:1) эндодонтический под профайлы (для воздушного мотора) до 25 000 об/мин	W&H DentalWerk (Австрия)	350,0 €
2	Наконечник серии TREND WD 74 M	(128:1) эндодонтический под профайлы (для электрического мотора) до 40 000 об/мин	W&H DentalWerk (Австрия)	370,0 €

5. Хирургические наконечники





1	Наконечник серии S 9	(1:1) прямой, с изгибом корпуса, с внешним спреем, 50 000 об/мин	W&H DentalWerk (Австрия)	850,0 €
---	-----------------------------	--	--------------------------	---------



№	Наименование	Описание	Производитель	Цена
2	Наконечник серии S 10 	(1:1) прямой, с изгибом корпуса и узкой носовой частью, с внешним спреем, 50 000 об/мин	W&H DentalWerk (Австрия)	980,0 €
3	Наконечник серии S 11 	(1:1) прямой, хирургический, короткий, 50 000 об/мин	W&H DentalWerk (Австрия)	650,0 €
4	Наконечник серии SL 11	(1:1) прямой, хирургический, длинный, 30 000 об/мин	W&H DentalWerk (Австрия)	750,0 €
5	Наконечник серии S 12	(1:2) прямой, с изгибом корпуса, с внешним спреем, 40 000 об/мин	W&H DentalWerk (Австрия)	980,0 €
6	Наконечник серии WI 75 E/КМ 	(20:1) угловой с внешним спреем и системой охлаждения бора, неразборный	W&H DentalWerk (Австрия)	675,0 €
7	Наконечник серии WS 75	(20:1) Угловой с внешним спреем и системой охлаждения бора, разборный	W&H DentalWerk (Австрия)	850,0 €
8	Наконечник серии WS-56 LG	(1:1) Хирургический угловой наконечник, внешний спрей, разборный, фиброоптика.	W&H DentalWerk (Австрия)	920,0 €
9	Наконечник серии WS-75 L	(20:1) Хирургический угловой наконечник, внутр. и внешний спрей, фиброоптика, до 40 000 об/мин	W&H DentalWerk (Австрия)	900,0 €
10	Наконечник серии S 8	Осциллирующий хирургический наконечник	W&H DentalWerk (Австрия)	1400,0 €

6. Запасные части и аксессуары

1	Assistina 3x3 MB-300 	Высокопроизводительный аппарат с воздушным приводом для автоматической очистки и смазки турбинных (за исключением турбин на воздушных подшипниках), прямых и угловых наконечников, воздушных моторов, приборов для снятия зубного камня с воздушным приводом (воздушных скалеров), а также хирургических угловых и прямых наконечников фирмы W&H и других производителей. Совершенство автоматического ухода от W&H продлевает срок службы ваших инструментов. Теперь очистка наконечников производится не только изнутри, но и снаружи. Оптимальная система по уходу за наконечниками, не имеющая аналогов на рынке. Теперь Вы можете подготовить наконечники к автоклавному в 3 раза быстрее.	W&H (Австрия)	2990,0 €
2	Assistina 301+ 	Аппарат для автоматической чистки и смазки наконечников	W&H DentalWerk (Австрия)	999,0 €
3	Lubrina 	Lubrina настольный прибор для автоматической очистки и смазки (одновременно 4 инструмента)	J.Morita (Япония)	2190,0 €
4	Расходные материалы для Assistina 301	Комплект чистящей и смазывающей жидкости (1л./0,5л)	W&H DentalWerk (Австрия)	70,0 €
5	AR-SPRAY	AR-SPRAY Масло для всех видов наконечников 400 мл.	J.Morita (Япония)	40,0 €
6	Адаптор к Assistina 301+	Под разъем Borden	W&H DentalWerk (Австрия)	45,0 €

№	Наименование	Описание	Производитель	Цена
7	Адаптор к Assistina 301+	Под разъем ROTO QUICK	W&H DentalWerk (Австрия)	99,0 €
8	SYNEA TA 96/96 L, TA 98/98 L	Роторы запасные к турбине	W&H DentalWerk (Австрия)	230,0 €
9	SYNEA TA 96 LC, TA 98 LC	Роторы запасные к турбине	W&H DentalWerk (Австрия)	220,0 €
10	TREND TC 95 RM/BC	Роторы запасные к турбине	W&H DentalWerk (Австрия)	170,0 €
11	RC95 - турбины	Роторы запасные к турбине	W&H DentalWerk (Австрия)	98,0 €
12	ALEGRA TE 95, 98	Роторы запасные к турбине	W&H DentalWerk (Австрия)	160,0 €
13	Лампочка	К световым турбинам 896, 898, TA-96L, TA-98L	W&H DentalWerk (Австрия)	30,0 €
14	Лампочка	К световому воздушному мотору 25LT	W&H DentalWerk (Австрия)	50,0 €
15	Спрей	Предназначен для смазки наконечников MD 400	W&H DentalWerk (Австрия)	30,0 €
16	Насадка	Насадка спрей/масло для наконечников	W&H DentalWerk (Австрия)	3,0 €
17	Насадка	Насадка спрей/масло для турбин	W&H DentalWerk (Австрия)	7,0 €
18	Насадка	Насадка спрей/масло под ROTO QUICK	W&H DentalWerk (Австрия)	7,0 €
19	Калибратор боров	Калибратор боров	W&H DentalWerk (Австрия)	45,0 €
20	ROTO QUICK RQ 34	Быстрый переходник для турбинных наконечников с фиброоптикой, регулируемый спрей	W&H DentalWerk (Австрия)	200,0 €
21	ROTO QUICK RQ 24	Быстрый переходник для турбинных наконечников с фиброоптикой	W&H DentalWerk (Австрия)	175,0 €
22	ROTO QUICK RQ 04 (MIDWEST)	Быстрый переходник RM	W&H DentalWerk (Австрия)	110,0 €

8. МИКРОМОТОРЫ

8.1. Электрические микромоторы

1	Микромотор EM-12 L	Электрический бесщеточный микромотор с оптикой, с внутренним спреем	W&H DentalWerk (Австрия)	940,0 €
2	EM-E6 TR	Настольный блок управления вместе с электромотором	W&H DentalWerk (Австрия)	1490,0 €

8.2. Пневматические микромоторы

1	Микромотор AM 25RM	Воздушный микромотор без подачи воды до 20 000 об/мин	W&H DentalWerk (Австрия)	250,0 €
2	Микромотор RC 20 RM/BC	До 20 000 об/мин.	W&H DentalWerk (Австрия)	100,0 €
3	Микромотор AM 25A RM	Соединение четырехканальное с подачей воды, б/света, от 5 000 до 25 000 об/мин	W&H DentalWerk (Австрия)	402,0 €
4	Микромотор AM 25 L RM	Для работы прямых и угловых наконечников с охлаждением, до 25 000 об/мин. с фиброоптикой	W&H DentalWerk (Австрия)	613,0 €



**ЛУЧШЕЕ
В
ХИРУРГИЧЕСКОЙ
СТОМАТОЛОГИИ**







PIEZON MASTER SURGERY® →

EMS⁺
ELECTRO MEDICAL SYSTEMS

№	Наименование	Описание	Производитель	Цена
---	--------------	----------	---------------	------



СТЕРИЛИЗАЦИОННОЕ ОБОРУДОВАНИЕ

1. Автоклавы

1	LISA 517 Class B	Автоклав вакуумный класса В, 17 л. с вакуумной сушкой, возможность записывать циклы на карту памяти, возможность программирования циклов. Стерилизация любых, даже полых изделий	W&H DentalWerk (Австрия)	4400,0 €
2	LISA 522 Class B 	Автоклав вакуумный класса В, 22 л. с вакуумной сушкой, возможность записывать циклы на карту памяти, возможность программирования циклов. Стерилизация любых, даже полых изделий	W&H DentalWerk (Австрия)	4720,0 €
3	LINA MB 17 Class B	Автоклав вакуумный класса В, быстрый цикл класса В, для небольшого количества изделий. Объем камеры 17 литров	W&H DentalWerk (Австрия)	3650,0 €
4	LINA MB 22 Class B	Автоклав вакуумный класса В, быстрый цикл класса В, для небольшого количества изделий. Объем камеры 22 литра	W&H DentalWerk (Австрия)	4000,0 €
5	LinaDist 	Дистиллятор для водопроводной воды. Использование деминерализованной воды крайне важно для оптимального срока службы вашего стерилизатора и всех ваших инструментов. Емкость 4 литра.	W&H DentalWerk (Австрия)	390,0 €
6	Seal 2 	Аппарат для термосклеивания пакетов. Идеальная герметичность за 2 секунды. Ширина шва 12 мм.	W&H DentalWerk (Австрия)	400,0 €
7	Clevo Dmetec 	Аппарат для быстрой дезинфекции наконечников с жестким ультрафиолетовым облучением. Имеет легкий вес и малые габариты. Ультрафиолетовые лучи обрабатывают всю поверхность наконечника, предотвращает распространение перекрестной инфекции. Аппарат для дезинфекции наконечников Clevo уничтожает различные вирусы и DNA бактерии на 99,9%.	Dmetec (Ю.Корея)	400,0 \$



2. Приборы и расходные материалы для стерилизации

1	Hygo Pac	Прибор для ламинирования стерилизационных пакетов 6020-02	Durr Dental (Германия)	1150,0 €
2	Пакеты для стерилизации	Размер 7,5 x 30 см. В комплекте 1 упаковка (500 шт) 6020-061-00	Durr Dental (Германия)	45,5 €
3	Пакеты для стерилизации	Размер 10 x 30 см. В комплекте 1 упаковка (500 шт) 6020-062-00	Durr Dental (Германия)	55,0 €
4	Пакеты для стерилизации	Размер 15 x 30 см. В комплекте 1 упаковка (500 шт) 6020-063-00	Durr Dental (Германия)	75,6 €
5	HygoSonic 	Ультразвуковая ванна для дезинфекции инструментов, объем ванны: 2,75л. Принадлежности: крышка, набор из стекла, вставка/корзина для погружения	Durr Dental (Германия)	750,0 €

№	Наименование	Описание	Производитель	Цена
6	HugoJet 	Аппарат для дезинфекции слепков, протезов т.д.	DURR Dental (Германия)	1600,0 €
7	Hugobox 	Емкость с фильтром для дезинфекции инструментов (max 3 л.)	DURR Dental (Германия)	65,0 €
8	Диспенсер настенный 	Диспенсер настенный на 400 мл (HD 410, 420, 425)	DURR Dental (Германия)	100,0 €

ОБОРУДОВАНИЕ ДЛЯ ОБЩЕЙ СТОМАТОЛОГИЧЕСКОЙ ПРАКТИКИ

1. Ультразвуковые скейлеры и пескоструйные аппараты

1	Piezon 250 	Многофункциональный автономный ультразвуковой аппарат. Предназначен для снятия зубных отложений, эндодонтии, пародонтологии и реставрационных работ. Укомплектован наконечником Piezon. Может быть использован со всеми Piezon Master системами. Наличие LED подсветки	EMS (Швейцария)	1600,0 €
2	Piezon 250 без света	Многофункциональный автономный ультразвуковой аппарат. Предназначен для снятия зубных отложений, эндодонтии, пародонтологии и реставрационных работ. Укомплектован наконечником Piezon. Может быть использован со всеми Piezon Master системами	EMS (Швейцария)	1350,0 €
3	Piezon 150 	Компактный ультразвуковой аппарат. Предназначен для снятия зубных отложений, эндодонтии, пародонтологии и реставрационных работ. Укомплектован наконечником Piezon. Может быть использован со всеми Piezon Master системами. Наличие LED подсветки	EMS (Швейцария)	1120,0 €
4	Piezon 150 без света	Компактный ультразвуковой аппарат. Предназначен для снятия зубных отложений, эндодонтии, пародонтологии и реставрационных работ. Укомплектован наконечником Piezon. Может быть использован со всеми Piezon Master системами	EMS (Швейцария)	870,0 €
5	Air-Flow Master Piezon 	Оригинальный Air-Flow и Piezon методы – уникальная система для профилактических процедур в одном приборе. Снятие зубных отложений методом Piezon с насадками для всех врачебных ситуаций. Полировка и снятие налета методом Air-Flow в наддесневой и поддесневой областях с помощью систем Perio (может работать в пародонтальных карманах до 10 мм)	EMS (Швейцария)	4900,0 €







EMS⁺

**НОВИНКА →
PIEZON®
250**















**УТОНЧЕННЫЙ ПОДЛИННЫЙ
ШВЕЙЦАРСКИЙ ДИЗАЙН ДЛЯ
ОРИГИНАЛЬНОЙ ТЕХНОЛОГИИ PIEZON®**

EMS-SWISSQUALITY.COM









№	Наименование	Описание	Производитель	Цена
6	Air Flow S1 	Аппарат для полирования и удаление мягкого налета. Используя поток воздуха воды и порошка Air-Flow, удаляет зубной налет, мягкие зубные отложения и поверхностные камни	EMS (Швейцария)	2150,0 €
7	Air Flow S2 	Многофункциональный аппарат. Совмещает автономный скейлер и пескоструйный аппарат Air Flow S1. Для удаление твердых отложений и мягкого налета с полировкой	EMS (Швейцария)	3000,0 €
8	Kit Piezon	Модуль скейлера Piezon, встраиваемый в установку, 3 насадки А, Р, PS без оптики	EMS (Швейцария)	600,0 €
9	Piezon Handpiece	Универсальный наконечник для Пьезон-Мастер 400, 600, для Мини-Пьезон, КИТ Пьезон	EMS (Швейцария)	390,0 €
10	Air Flow master perio 	Комбинирует две технологии в одном корпусе - метод пескоструйной полировки поверхности зубов AIR-FLOW и метод поддесневой полировки и лечения глубоких пародонтальных карманов PERIO-FLOW. Комплектация: » Аппарат Эр-Фло Мастер » Два оригинальных наконечника PERIO-FLOW » Стерилизуемый бокс для наконечников PERIO-FLOW, размер 1/4 » 40 одноразовых насадок PERIO-FLOW в комплекте » Два оригинальных наконечника AIR-FLOW » Стерилизуемый бокс для наконечников AIR-FLOW, размер j » Шланги к наконечникам	EMS (Швейцария)	4150,0 €
11	Air Flow handy 2+ 	Модуль пескоструйного аппарата, встраиваемый в стоматологическую установку	EMS (Швейцария)	670,0 €
12	Air Flow handy 3.0 	Новое портативное устройство для воздушной полировки. Air-Flow Handy 3.0 имеет специальный наконечник для обработки наддесневых и поддесневых областей	EMS (Швейцария)	950,0 €
13	Air Flow handy 3.0 Perio	Новое портативное устройство для воздушной полировки. Air-Flow Handy 3.0 Perio имеет специальный наконечник для простого и тщательного удаления биопленки из глубоких пародонтальных карманов	EMS (Швейцария)	1110,0 €
14	Порошок Air Flow Classic 	«Золотой стандарт» в профилактике. Состав – содиум бикарбонат с алкалинным эффектом защищает от зубного налета, осмотический эффект поддерживает лечение воспаленной десны. 300 г вкус Cherry, Cassis, Tropical, Lemon, Mint, Neutral	EMS (Швейцария)	22,0 €
15	Порошок Air Flow Soft 	Глицин в составе порошка Soft делает регулярную супрагингивальную профилактику более мягкой и нежной. 200 г	EMS (Швейцария)	22,0 €







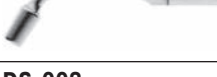





№	Наименование	Описание	Производитель	Цена
16	Порошок Air Flow Classic Comfort	Новый порошок на основе бикарбоната натрия для комфорта пациента. 250 г	EMS (Швейцария)	22,0 €
				
17	Порошок Air Flow Perio	Порошок для субгингивальной профилактики в глубоких парадонтальных карманах. Удаляет микробную биопленку, имеет extra-fine размеры частиц на основе глицина, которые наиболее щадящим способом осуществляют профилактику и очищение. 120 г	EMS (Швейцария)	20,0 €
				
18	Vector Paro	Ультразвуковой пародонтологический центр. В комплекте базовый модуль, расходные материалы Vector Polish 200 мл, Vector Desinfection 2 флакона по 120 мл, Paro Kit насадки 3 шт, ключ, пародонтологический наконечник, сервисный набор, обучающая кассета, паспорт, буклет клинических случаев 2031-50	Durr Dental (Германия)	3120,0 €
				
19	Vector Paro Pro со скейлером	Ультразвуковой пародонтологический центр. В комплекте базовый модуль, расходные материалы Vector Polish 200 мл, Vector Desinfection 2 флакона по 120 мл, Paro Kit насадки 3 шт, ключ, пародонтологический наконечник, наконечник для снятия зубных отложений с набором насадок, сервисный набор, обучающая кассета, паспорт, буклет клинических случаев	Durr Dental (Германия)	3840,0 €
				
20	NEW Vector handpiece	Наконечник пародонтологический для аппарата Vector Paro (новая модель). 2031-700-00	Durr Dental (Германия)	800,0 €
				
21	Vector handpiece Scaler LED	Наконечник для снятия зубных отложений к аппарату Vector 2032-200-00	Durr Dental (Германия)	670,0 €
				
22	Vector Fluid Polish	Полировочная суспензия с частицами гидроксиапатита для полировочных работ, объем: 200 мл	Durr Dental (Германия)	40,0 €
				











№	Наименование	Описание	Производитель	Цена
23		<p>Tool kit Paro (серебрянный) - набор для пародонтальной терапии. В набор входят 5 насадок, бокс для стерилизации, ключ для установки насадок.</p> <p> Прямой зонд Paro 2030-151-01E. Эквивалентный пародонтологическому зонду инструмент для обработки под- и наддесневых лабиальных, буккальных и оральных поверхностей.</p> <p> Ланцет Paro 2030-151-02E. Инструмент формы ланцеты для обработки поддесневых лабиальных, буккальных и оральных поверхностей в карманах глубиной до 5 мм.</p> <p> Изогнутый зонд Paro 2030-151-03E. Инструмент для обработки области бифуркации.</p> <p> Кюрета Paro 2030-151-04E. Ключкообразный инструмент для обработки под- и наддесневых аппроксимальных поверхностей.</p> <p> Зонд Paro Plus 2031-400-06E. Инструмент похожий на пародонтологический зонд для универсального лечения межзубных, ротовых и щёчных поверхностей. Глубина доступа в межзубной области до 5 мм.</p>	Durr Dental (Германия)	176,0 €
24		<p>Tool-Kit Recall 2031-460-00 (чёрный) - набор для поддерживающей пародонтальной терапии и терапии периимплантита. В набор входят 3 насадки, бокс для стерилизации, ключ для установки насадок.</p> <p> Прямой зонд Recall 2030-153-02E. Зондообразный полугибкий инструмент (углеродистое волокно) для обработки под- и наддесневых лабиальных, буккальных и оральных поверхностей.</p> <p> Кюрета Recall 2030-153-05E. Ключкообразный полугибкий инструмент (углеродистое волокно) для обработки аппроксимальных поверхностей.</p> <p> Гибкий зонд Supra 2030-152-01E. Очень гибкий инструмент в форме зонда для щадящей чистки и промывания поверхностей имплантатов или зубов.</p>	Durr Dental (Германия)	176,0 €
25		<p>Инструменты для скейлера (поставляются отдельно, 1 инструмент – 1 ключ) внутренний подвод жидкости, практически без образования аэрозоли.</p> <p> Скейлер инструменты P1, P2, P3 для удаления поддесневых зубных отложений в глубоких пародонтальных карманах P1: 2032-411-00 (прямой) P2: 2032-412-00 (изогнут вправо) P3: 2032-413-00 (изогнут влево)</p> <p> P4: 2032-414-00. Универсальный инструмент для удаления наддесневых зубных отложений. 1 шт., 1 ключ.</p>	Durr Dental (Германия)	146,0 €
			Durr Dental (Германия)	114,0 €

1.2. Комплекты насадок к ультразвуковым скейлерам EMS

1	System 501.2	Новая система Perio Pro Line пародонтологическая с 2 наконечниками и насадками P, PS PL1, PL2, PL3, PL4, PL5 с ключами Комби Торк FS-239	EMS (Швейцария)	1360,0 €
---	---------------------	--	-----------------	----------

№	Наименование	Описание	Производитель	Цена
2	System 501.3	Новая система Perio Pro Line пародонтологическая с наконечником и насадками P, PS PL1, PL2, PL3, PL4, PL5 с ключами Комби Торк FS-240	EMS (Швейцария)	960,0 €
3	System 502.1	Новая система для удаления камня с наконечником и насадками А, Р, PS с ключами Комби Торк FS-241	EMS (Швейцария)	590,0 €
4	System 502.3	Новая система для удаления камня с наконечником и насадками А, В, С с ключами Комби Торк FS-242	EMS (Швейцария)	590,0 €
5	System 503.2	Новая система Endo pro Ortho с наконечником и насадкой Н, эндочаками 120 и 90 градусов, файлами стандартными, с ключом Комби Торк FS-244	EMS (Швейцария)	680,0 €
6	Система 601.4	Без наконечника, ключ-гнездо для насадок (3шт.), бокс размер 1/4, насадки PL1, PL2, PL3 FS-213	EMS (Швейцария)	290,0 €
7	Система 601.5	Без наконечника, ключ-гнездо для насадок (6 шт.), бокс размер 1/4, насадки Р, PL1, PL2, PL3, PL4, PL5 FS-214	EMS (Швейцария)	570,0 €
8	Система 603.7	Без наконечника, эндодонтический ключ, бокс размером 1/4, насадки Эндочак 180°, RT1, RT2, RT3 (5), ключ-гнездо для насадок (2 шт.) FS-223	EMS (Швейцария)	490,0 €
9	Система 604.3	Без наконечника с насадками SM, SD, SB, ключ-гнездо для насадок (3 шт.), бокс размером 1/4 FS-226	EMS (Швейцария)	340,0 €
10	DS-001 	Насадка А для удаления камня универсальная	EMS (Швейцария)	68,0 €
11	DS-002 	Насадка С для удаления камня и больших наддесневых отложений на фронтальных зубах. Удаление ортодонтического цемента	EMS (Швейцария)	68,0 €
12	DS-003 	Насадка В для удаления больших наддесневых отложений на лингвальных поверхностях. Удаление ортодонтического цемента	EMS (Швейцария)	68,0 €
13	DS-004 	Насадка Н для уплотнения гуттаперчи	EMS (Швейцария)	68,0 €
14	DS-005 	Насадка D для удаления штифтов, коронок, мостов, пломб	EMS (Швейцария)	68,0 €
15	DS-006 	Насадка Е для работы с амальгамой	EMS (Швейцария)	68,0 €
16	DS-007 	Насадка F для уплотнения амальгамы	EMS (Швейцария)	68,0 €
17	DS-008 	Насадка G для полировки реставрационных материалов	EMS (Швейцария)	68,0 €
18	DS-010 	Эндочак 120° стандартная эндодонтическая насадка	EMS (Швейцария)	85,0 €
19	DS-011 	Насадка Р пародонтологическая длина 15 мм, используется также для удаления камня из глубоких карманов	EMS (Швейцария)	77,0 €

№	Наименование	Описание	Производитель	Цена
20	DS-012 	Эндочак 90° эндодонтическая насадка для обработки корневых каналов передних зубов	EMS (Швейцария)	85,0 €
21	DS-069 	Эндочак 180° используется с файлами RT3 для извлечения обломков инструментов из корневого канала	EMS (Швейцария)	85,0 €
22	DS-015 	Насадка SP для распределения цемента, используется со специальными колпачками	EMS (Швейцария)	100,0 €
23	EL-063	Колпачки пластиковые к насадке SP	EMS (Швейцария)	12,0 €
24	DS-016 	Насадка PS пародонтологическая супертонкая длина 15 мм. для межпроксимальной и поддесневой обработки	EMS (Швейцария)	85,0 €
25	DS-030 	Насадка PL1 пародонтологическая с левым изгибом для зон фуркации и вогнутых корней	EMS (Швейцария)	100,0 €
26	DS-031 	Насадка PL2 пародонтологическая с правым изгибом для зон фуркации и вогнутых корней	EMS (Швейцария)	100,0 €
27	DS-032 	Насадка PL3 прямая для обработки 3-х мм дистально-мезиальных карманов	EMS (Швейцария)	85,0 €
28	DS-033 	Насадка PL4 пародонтологическая с левым изгибом с шариком на конце для обработки поддесневых поверхностей многокорневых зубов	EMS (Швейцария)	100,0 €
29	DS-034 	Насадка PL5 пародонтологическая с правым изгибом с шариком на конце для обработки поддесневых поверхностей многокорневых зубов	EMS (Швейцария)	100,0 €
30	DS-052A 	Насадка SD – для обработки контактных кариозных полостей с алмазным напылением на конце	EMS (Швейцария)	120,0 €
31	DS-051A 	Насадка SM – для обработки контактных кариозных полостей с кончиком в формелопатки с алмазным напылением	EMS (Швейцария)	120,0 €
32	DS-057A 	Насадка SB – тонкая для препарирования малых кариозных полостей на щечной и окклюзионной поверхностях с кончиком в виде шарика	EMS (Швейцария)	100,0 €
33	DS-061A 	Насадка SBD – дистальная для обработки апроксимальных полостей с маленьким шариком на конце	EMS (Швейцария)	100,0 €

№	Наименование	Описание	Производитель	Цена
34	DS-060A 	Насадка SBM – мезиальная для обработки апроксимальных полостей с маленьким шариком на конце	EMS (Швейцария)	100,0 €
35	DS-064A 	Насадка VE – для обработки под винир	EMS (Швейцария)	100,0 €
36	DS-066A 	Насадка RT1 – для поиска просвета и обработки устья канала	EMS (Швейцария)	127,0 €
37	DS-067A 	Насадка RT2 – для предварительной обработки канала перед использованием	EMS (Швейцария)	127,0 €
38	DT-062 	Насадка RT3 – представляет собой файл с нитрид-титановым покрытием с очень тонким длинным кончиком для извлечения обломков инструментов, сломанных в корневом канале, используется с прямым эндочаком	EMS (Швейцария)	160,0 €
39	DT-065A 	Насадка PI для очистки имплантантов и реставрационных материалов, используется с эндочаком 120° и 90°	EMS (Швейцария)	100,0 €
40	DT-061 	Насадка RE2 для препарирования шейки корневого канала с кончиком, изогнутым под углом 90°	EMS (Швейцария)	160,0 €
41	DS-062A 	Насадка PF для обработки фиссур – для препарирования окклюзионных поверхностей	EMS (Швейцария)	160,0 €
42	DS-075A 	Насадка HPL3 пародонтологическая с алмазным напылением для очистки корневых поверхностей в хирургии	EMS (Швейцария)	127,0 €
43	DS-065A 	Насадка DPL3 пародонтологическая с алмазным напылением для очистки корневых поверхностей в хирургии	EMS (Швейцария)	127,0 €
44	DS-00x	К-файлы 6 шт размеры 15, 10,25,30,35	EMS (Швейцария)	17,0 €
45	DT-011	Эндонабор К-файлов 5х6шт для системы эндо Пьезон-Мастер	EMS (Швейцария)	76,0 €
46	DT-060	Verutti set (5 шт.)	EMS (Швейцария)	160, €

2. Эндодонтическое оборудование

1 Root ZX mini





Прибор для измерения длины корневого канала. Новый эргономичный дизайн.

Цвет: белый, синий, красный или зеленый.



Преимущества апекслокатора Morita:





- Местонахождения файла и его движение показываются в режиме реального времени на небольшом цветном жидкокристаллическом дисплее.

- Модуль имеет легкий, прочный и компактный корпус.



№	Наименование	Описание	Производитель	Цена
		<p>- Осуществляет точное измерение канала вне зависимости от того сухой он или влажный. Габариты 60 мм x 103 мм x 57 мм. Вес – 110 г Комплектация: - Шнур зондовый 1 шт. - Держатель файла 3 шт. - Контрэлектрод 5 шт. - MF штекер - Батарейки 3 шт.</p>	J. Morita (Япония)	1109,0 €
2	DentaPort ZX Set OTR 	Эндодонтический наконечник с апекслокатором, 100-800об/мин, работает от батареи. 6912 (вкл. апекслокатор, 5 электродов, 3 держателя файлов, 3 батареи, 1 test plug, угловой эндонаконечник, микро мотор, принадлежности)	J. Morita (Япония)	3050,0 €
3	RINZENDO 	Аппарат для автоматической ирригации каналов зубов, вкл. 20 шт канюль и протекторов, дез. р-р 120 мл, набор смазочных материалов	Duerr Dental (Германия)	990,0 €
4	EndoPilot 	Многофункциональный прибор для эндодонтического лечения. В состав входят эндомотор с наконечником, модули Down-Pack для obturation апикальной трети канала и Back-Fill для obturation средней и устьевой трети канала горячей гуттаперчей.	Schlumbohm GmbH&Co. KG (Германия)	2980,0 €

3. Приборы и материалы для депофореза

1		<p>Депофорез – это эффективный метод лечения корневых каналов при помощи гидроокиси меди-кальция. При стандартном эндодонтическом лечении корневых каналов не всегда возможна полноценная обработка, дезинфекция и пломбирование корневых каналов зуба. Даже после тщательной обработки в канале можно обнаружить некротизированные ткани. В основе депофореза лежит использование гидроокиси меди - кальция, которая обладает выраженными дезинфицирующими свойствами и эффективно борется не только со всеми бактериями и их спорами, но и с грибами и их спорами. Кроме того, медь обладает свойством стимулирования роста костной ткани, вследствие чего происходит рост остеоцемента и запечатывание корневого канала.</p> <p>ПОКАЗАНИЯ К ПРИМЕНЕНИЮ ДЕПОФОРЕЗА:</p> <ul style="list-style-type: none"> - Наличие искривленных и труднодоступных каналов - Наличие некротизированных тканей в корневом канале - Наличие гангренозного содержимого в канале - Наличие сломанного инструмента в корневом канале - Наличие перфорации корня зуба - Наличие облитерированных каналов - Наличие широкого апикального отверстия 	Humanchemie (Германия)	1255,0 €
2		Гидроокись меди-кальция, 15 г паста	Humanchemie (Германия)	50,0 €



№	Наименование	Описание	Производитель	Цена
3		Гидроокись кальция-высокодисперсная. 15г паста	Humanchemie (Германия)	22,0 €
4		Атацамит-цемент для пломбирования каналов 10г порошка. 20мл жидкость	Humanchemie (Германия)	56,0 €
5		Эмаль-герметизирующий ликвид. Уп.2 флакона по 5мл	Humanchemie (Германия)	30,0 €
6		Дентин-герметизирующий ликвид. Уп. 2 флакона по 5мл	Humanchemie (Германия)	30,0 €
7		Эмаль-герметизирующий ликвид. Уп.2 флакона по 20мл	Humanchemie (Германия)	75,0 €
8		Дентин-герметизирующий ликвид. Уп. 2 флакона по 20мл	Humanchemie (Германия)	75,0 €
9		Гальванический электрод	Humanchemie (Германия)	107,0 €
10		Зажимный электрод (электродная клемма)	Humanchemie (Германия)	40,0 €
11		Кабель для депофореза	Humanchemie (Германия)	19,0 €
12		Игольчатый электрод	Humanchemie (Германия)	25,0 €







4. Светополимеризационные лампы

1	PenCure VL-7 	Светодиодная беспроводная лампа для полимеризации композитов с зарядным устройством с фокусировкой светового луча, мощный, параллельный пучок света - даже на расстоянии, равномерное распределение энергии - даже в углах, интегрированный дисплей для установки времени, 1000мВт/см ² Топ-продукт в мире!	J.Morita (Япония)	997,0 €
2	Translux Power Blue 	Светодиодная беспроводная лампа для полимеризации, 1000мВт/см ²	Heraeus KULZER (Германия)	500,0 €

№	Наименование	Описание	Производитель	Цена
3	Translux Power Blue Twin Pack	Светодиодная беспроводная лампа для полимеризации (две лампы+ 1 зарядное устр-во.	Heraeus KULZER (Германия)	950,0 €
				
4		Световод для лампы Translux	Heraeus KULZER (Германия)	150,0 €



5. Хирургическое оборудование

1	NEW Implant Med с функцией Osstell ISQ	Новый Implantmed от W&H обеспечивает повышенную безопасность лечения для вас и ваших пациентов. Благодаря интуитивно понятному пользовательскому интерфейсу, цветному сенсорному экрану и поверхности стекла новый Implantmed предлагает вам наивысший уровень комфорта. Привод идеально подходит для этой цели с его автоматической функцией обрезки нити, автоматическим контролем крутящего момента и модулем W&H Osstell ISQ для измерения стабильности имплантатов, который доступен в качестве аксессуара.	W&H DentalWerk (Австрия)	2300,0 € цена без наконечника
				
2	ElcoMed SA-310	Аппарат для хирургии и имплантологии с мотором со шлангом длиной 1.8 и 3.5, мотор до 50 000 об/мин 993002	W&H DentalWerk (Австрия)	3750,0 €
				
3	Piezon Master Surgery	Аппарат с пьезокерамическим приводом для хирургии и имплантологии: остеотомия и костная пластика, забор аутогенной кости, удаление зубов, резекция верхушки корня, цистэктомия, забор костных блоков, костная дистракция, транспозиция нерва, поднятие синус-лифтинг, дистракционный остеогенез. В комплекте с базовой системы (инструменты SC, SL1, SL2, SL3, SL4, наконечник), 5 ключей Комби Торк, бокс для стерилизации	EMS (Швейцария)	4000,0 €
				

№	Наименование	Описание	Производитель	Цена
4	Basic System 	Базовые инструменты для любого вида подготовки места под имплантат (инструменты SC, SL1, SL2, SL3, SL4), наконечник, 5 ключей КомбиТорк, бокс для стерилизации	EMS (Швейцария)	590,0 €
5	Extraction System 	Система для удаления зубов (инструменты EX1, EX2, EXL, EXR), 4 ключа КомбиТорк, бокс для стерилизации	EMS (Швейцария)	440,0 €
6	Bone System 	Система для костной пластики (инструменты BC, SL1, BCL, BCR), 4 ключа КомбиТорк, бокс для стерилизации	EMS (Швейцария)	530,0 €
7	Retro System 	Система для ретроградного препарирования корня и оптимального обзора рабочего поля (инструменты RS1, RS2, RS3, SL4), 4 ключа КомбиТорк, бокс для стерилизации	EMS (Швейцария)	475,0 €
8	Sinus System 	Система для синус-лифтинга (инструменты SL1, SL2, SL3, SL4, SL5)	EMS (Швейцария)	610,0 €
9	Perio System 	Пародонтологическая система (инструменты PE1, PE2, PE3, BC)	EMS (Швейцария)	530,0 €
10	Implant System 	Система для имплантации (инструменты MB1, MB2, MB3, MB4, MB5, MB6)	EMS (Швейцария)	830,0 €

№	Наименование	Описание	Производитель	Цена
---	--------------	----------	---------------	------

6. Лазерное оборудование

1	<p>Claros Pico Портативный стоматологический лазерный аппарат</p> 	<p>Стоматологический диодный лазер Elexxion Claros Pico используется для работы по мягким тканям для хирургии, эндодонтии, пародонтологии и терапии.</p> <p>Мощность: 5 Вт, Частота импульса: CW-20 000 Гц, Длина волны: 810 нм Запатентованная технология DPL (Отсутствие карбонизации при использовании высокой мощности) Фиброволоконные насадки много-разового использования, которые стерилизуются в автоклаве. Применение: Удаление фибром, Френэктомия, Стерилизация зубных карманов, Лечение зубных кист, Стерилизация корневых каналов, Лечение герпеса, переимплантата, периодонтита, стоматита, Вскрытие абсцессов, Отбеливание, Лечение дисфункции височно-нижнечелюстного сустава, Лечение ран, Эстетическое контурирование и другое</p> <p>Комплект поставки: 3 шт. очки безопасности 1 терапевтический наконечник 7 насадок Pico Surgery/ 200: световод 200 мкм Pico Surgery/ 300: световод 300 мкм Pico Surgery/ 400: световод 400 мкм Pico Surgery/6200: световод 600 мкм Pico Endo/ 200: световод 200 мкм Pico Para/ 300: световод 300 мкм Pico Para/ 400: световод 400 мкм</p>	Elexxion GmbH (Германия)	5950,0 €
2	<p>Claros Nano Стоматологический лазерный аппарат</p> 	<p>Стоматологический диодный лазер Elexxion Claros Nano используется для работы по мягким тканям для хирургии, эндодонтии, пародонтологии и терапии.</p> <p>Мощность: 15 Вт, Частота импульса: CW-20 000 Гц, Длина волны: 810 нм Запатентованная технология DPL (Отсутствие карбонизации при использовании высокой мощности) Продолжительность импульсов: предварительно программируется до 16 мс до CW Фиброволоконные насадки много-разового использования, которые стерилизуются в автоклаве. Применение:- Удаление фибром, Френэктомия, Стерилизация зубных карманов, Лечение зубных кист, Стерилизация корневых каналов, Лечение герпеса, переимплантата, периодонтита, стоматита, Вскрытие абсцессов, Отбеливание, Лечение дисфункции височно-нижнечелюстного сустава, Лечение ран , Эстетическое контурирование и другое</p> <p>Комплект поставки: 1 педаль управления 1 Ergoflex plus хирургический наконечник 1 ergo T терапевтический наконечник 1 насадка T8 для наконечника ergo T 1 ключ-формирователь угла изгиба металлических аппликаторов 8 металлических аппликаторов (2 различных размера) 3 защитные очки 1 стартовый набор световодов (2 x 200 мкм, 2 x 300 мкм, 3 x 400 мкм, 2 x 600 мкм) 1 шнур электропитания</p>	Elexxion GmbH (Германия)	12250,0 €



ГЛАВА 4

РЕНТГЕНОВСКОЕ И РАДИОВИЗИОГРАФИЧЕСКОЕ ОБОРУДОВАНИЕ

VERAVIEW IC-5 HD



MORITA



Уникальный цифровой высокоскоростной панорамный рентгенаппарат Veraview IC-5 HD. Аппарат полностью автоматизирован и позволяет делать высококачественные цифровые снимки за 5,5 секунд!

№	Наименование	Описание	Производитель	Цена
---	--------------	----------	---------------	------

РЕНТГЕНОВСКОЕ И РАДИОВИЗИОГРАФИЧЕСКОЕ ОБОРУДОВАНИЕ

1. Рентгеновское оборудование

1.1. Рентгеновское оборудование для интраоральных снимков

1	 Veraview IX type WA 800	Интраоральный рентген аппарат Veraview IX (J.Morita) type WA 800 Компактный дизайн с исключительным качеством изображения Маленькая панель управления Защита пациента при постоянном контроле напряжения Интуитивная панель управления Легко переключаться между аналоговым и цифровым таймером таблицы Светодиодная направляющая для фокальной точки позиционирования Легкий и компактный Визуально настраиваемое позиционирование Тонкое, легкое плечо для плавного, легкого движения <ul style="list-style-type: none"> • Маленький и компактный, может быть установлен практически в любом месте. • Постоянный контроль напряжения минимизирует лучевую нагрузку пациента • Варианты Напряжение на трубке включают 60 или 70 кВ. • Настройки автоматически сохраняются в памяти Время экспозиции от 10 мс до 2 секунд	J.Morita (Япония)	5100,0 €
2	 Veraview IX type R	Интраоральный рентген аппарат Veraview IX (J.Morita) type R с креслом пациента Компактный дизайн с исключительным качеством изображения Маленькая панель управления Защита пациента при постоянном контроле напряжения Интуитивная панель управления Легко переключаться между аналоговым и цифровым таймером таблицы Светодиодная направляющая для фокальной точки позиционирования Легкий и компактный Визуально настраиваемое позиционирование Тонкое, легкое плечо для плавного, легкого движения <ul style="list-style-type: none"> • Маленький и компактный, может быть установлен практически в любом месте. • Постоянный контроль напряжения минимизирует лучевую нагрузку пациента • Варианты Напряжение на трубке включают 60 или 70 кВ. • Настройки автоматически сохраняются в памяти Время экспозиции от 10 мс до 2 секунд	J.Morita (Япония)	5400,0 €

1.2. Панорамное и 3D рентгеновское оборудование



1	 Veraview X800	Стоматологическая рентгеновская система Veraview X800 освещает каждую деталь в абсолютно четком разрешении. Благодаря максимальной разрешающей способности (размер воксела 80 мкм) и инновационным функциям, эта ультраклассовая система обеспечивает идеальную основу для тщательной диагностики. Позиционирование лицом к лицу обеспечивает лучшую связь с вашим пациентом, фокусируя лазерный луч локализатор для лазера. В то же время гибкая панель управления помогает точно позиционировать пациента, потому что Вы можете вводить все настройки с помощью легко понятных пиктограмм, не отрывая взгляд от пациента.	J.Morita (Япония)	цена по запросу
---	--	--	----------------------	-----------------

№	Наименование	Описание	Производитель	Цена
<p>Преимущества:</p> <ul style="list-style-type: none"> • Гибкость: свободно перемещаемая панель управления. Панель управления свободно перемещается, поэтому ее можно использовать спереди или сбоку, что упрощает позиционирование пациента. • Простота: позиционирование для прямого контакта с пациентом. Лицевое расположение облегчает общение с пациентом и позиционирование лазерного луча. • Интуитивно понятный: пользовательский интерфейс с пиктограммой. Сенсорная панель работает интуитивно и без усилий, используя пиктограммы. <p>Уникальное качество изображения: Великолепные 3D-изображения Veraview X800 позволяют Вам впоследствии модифицировать рентгеновские изображения. Система предлагает также ряд новых панорамных функций, включая Adaptive Focal Point (AFP) и Adaptive Grey Scale (AGS). Самые лучшие условия для всестороннего идеального диагноза.</p> <p>Новое: резкая реконструкция Теперь, в первые, есть комбинированная 2D / 3D система обработки изображений с функцией реконструкции зума. Из изображения с размером вокселя 125 мкм вы можете восстановить сегмент изображения с высоким разрешением на 80 мкм - без необходимости делать другое изображение. Эта функция, однако, недоступна для поля зрения Ш 150 (FOV).</p> <p>Одиннадцать размеров съемки С одиннадцатью размерами съемки (FOV) рентгеновская система обеспечивает диагностическую уверенность, необходимую для планирования успешного лечения - будь то имплантология, периодонтология, эндодонтия, оральная хирургия или ортодонтия, или общая стоматология. Следуя принципу ALARA (насколько это разумно достижимо), вы можете выбрать оптимальное поле зрения для своей диагностической проблемы. Таким образом, у вас всегда есть наилучший образ интересующей области - даже если вы минимизируете дозу облучения.</p> <p>Панорамные экспозиции:</p> <ul style="list-style-type: none"> • Высокоскоростной режим (стандартный панорамный) прибл. 7.4 сек. • Режим Fine (стандартный панорамный) прибл. 14,8 с. <p>Панорамные области:</p> <ul style="list-style-type: none"> • (Последовательное увеличение) • Стандартная панорама - стандартный, орфографический, без теней • Детская панорама - стандартный, орфографический, без теней • Панорама верхнечелюстных пазух - передний, задний • Четырёхместный ВНЧС, частичная панорамная съемка, экспозиция прикуса 				
2	Veraview IC-5 HD 	Veraview IC-5 HD- Цифровой панорамный рентгенаппарат, 3 программы, всего 5,5 секунд для снимка, 3 года гарантии, МИНИМАЛЬНОЕ ИЗЛУЧЕНИЕ, по мощности не превосходящие интраоральные модели. Система автоматического контроля экспозиции в режиме реального времени. Система автоматического увеличения четкости изображения.	J.Morita (Япония)	21900,0 €

№	Наименование	Описание	Производитель	Цена
3	Veraviewepocs 3D R100- стоматологический томограф пятого поколе- ния с возможностью панорамной диагностики	Запатентованная максимальная область исследования в виде треуголь- ника Рело по форме идеально охватывает зубную челюсть.	J.Morita (Япония)	цена по запросу
		 <ul style="list-style-type: none"> • Время экспозиции при режиме высокого качества 7,4 сек • Время экспозиции при режиме сверхвысокого качества 15 сек • Время экспозиции при томографическом исследовании примерно 9,4 секунды • Коэффициент увеличения 1.3, 1.5, 1.6 • Томографическое исследование с вращением на 180 градусов • Размер сканируемой области: 40x40мм, 40x80мм, 80x50мм, 80x80мм, 100x50мм, 100x80мм • Минимальный размер элемента изображения (трехмерного вокселя) 0,125 x 0,125 x 0,125мм • Система Автоматического контроля экспозиции (kV и mA) в режиме реального времени при панорамном исследовании • Система Автоматической фокусировки пациента • Инновационная технология сканирования приближенная к естественным контурам челюсти пациента и позволяющая существенно снизить получаемую лучевую нагрузку • Панорамное исследование с возможностью изменения фокуса в необходимых областях снимка после его получения <p>Диагностические программы:</p> <ul style="list-style-type: none"> • Трехмерная реконструкция • Просмотр трехмерного изображения в реальном времени • Послойные срезы в трех плоскостях • Трехмерное моделирование • Стандартная панорамная съемка • Орторадиальная панорамная съемка • Панорамная съемка с уменьшенной тенью • Увеличенная (1,57) стандартная панорамная съемка • Увеличенная (1,57) орторадиальная панорамная съемка • Увеличенная (1,57) панорамная съемка с уменьшенной тенью • Детская панорамная съемка • Детская орторадиальная панорамная съемка • Детская панорамная съемка с уменьшенной тенью • Панорамная съемка синусов (передняя/задняя проекция) • Четырехсекционная съемка височно-нижнечелюстных суставов <p>Комплектация:</p> <ul style="list-style-type: none"> • Вращающаяся консоль с генератором на П-образном кронштейне на подвижной (в вертикальной плоскости) каретке • Высокопроизводительная рабочая станция (персональный компьютер) • 21 TFT монитор высокого разрешения • Программное обеспечение • Вес - 190кг • Размеры (ширина x глубина x высота) - 102 x 133 x 236см • Гарантия - 3 года 		

№	Наименование	Описание	Производитель	Цена
4	Veraviewepocs 3D R100 CP	Veraviewepocs 3D R100- стоматологический томограф пятого поколения с возможностью панорамной диагностики и цефалометрии. Описание см.выше+ цефалометрическая приставка	J.Morita (Япония)	цена по запросу
				
5	3D Accuitomo 170	3D Accuitomo 170 - микрокомпьютерный томограф множественного изображения для челюстно-лицевой области и головы- 40x40, 60x60, 80x80, 100x50, 100x100, 140x50, 170x50, 170x120. Новейшее поколение плоских рентгеновских датчиков позволяет подробно диагностировать твердые и мягкие ткани челюстей. Снимки чрезвычайно контрастны и выразительны при минимальной эффективной дозе облучения, имеют большую площадь без потерь в четкости. Используется в имплантологии, эндодонтии, челюстно-лицевой хирургии, отоларингологии и невропатологии. Для размещения томографа требуется всего 1,62 x 1,20 м. Меры радиационной защиты и электрическая потребляемая мощность аналогичны панорамному рентгеновскому аппарату. Разрешающие способности этого томографа позволяют осуществлять очень точную диагностику в эндодонтии и проводить визуализацию состояния мельчайших структур среднего и внутреннего уха. Преимущества: <ul style="list-style-type: none"> • Фокусное пятно 0.5 x 0.5 мм • Томографическое исследование с вращением на 360° и 180° • Максимальное время экспозиции при полном исследовании 18 сек. • Максимальное время экспозиции при частичном исследовании 9,5 сек. • Трехмерная реконструкция • Просмотр трехмерного изображения в реальном времени • Послойные срезы • Трехмерное моделирование 	J.Morita (Япония)	цена по запросу
				

2. Системы компьютерной радиовизиографии и интраоральные камеры

1	Vista Ray 6	Цифровая рентген-система для оперативного получения рентгеновских снимков на мониторе в условиях кабинета. Система состоит из рентгеновского датчика (сенсора), автономного управляющего устройства, контролирующего и обрабатывающего первичный сигнал; информация передается на компьютер, где пакет программ DBSWIN выполняют самые разнообразные обработки, накопление и систематизацию материала	Durr Dental (Германия)	5600,0 €
				
2	VistaScan mini plus	Сканер рентгеновских снимков интраорального формата. Обладает высокой разрешительной способностью: от 11 до 40 пар линий на мм. Пленки различных размеров, в т.ч. детские, можно использовать многократно до 1000 снимков	Durr Dental (Германия)	7500,0 €
				
3	VistaScan Easy	Аппарат для сканирования в цифровой формат снимков со специальных многоразовых рентгеновских пленок. Размеры пленок 0, 2	Durr Dental (Германия)	5700,0 €
				

№	Наименование	Описание	Производитель	Цена
4	Vistacam iX 	2 в 1 .Интраоральная камера, подключаемая к компьютеру с функцией макросъемки, стоп-кадра, возможностью сохранения изображения на компьютере с программным обеспечением, управление за счет сенсорного кольца + Камера для диагностики кариеса и зубного налета, работающая на основе флуоресцентной технологии, возможность цифрового изображения; оптический контроль при препарировании; цветовая интерпретация степени кариозного поражения; четкое представление активности кариозного процесса; диагностика налета; диагностика кариеса фиссур и гладких поверхностей; Коммуникация с пациентом, диагностика кариеса, документация - все функции в одном приборе. 2108-03	Durr Dental (Германия)	3700,0 €
5	Vistacam Digital проводная интраоральная камера 	Vistacam Digital проводная интраоральная камера, подключаемая к компьютеру с функцией макросъемки, стоп-кадра, возможностью сохранения изображения на компьютере, в комплекте с педалью и программным обеспечением (без компьютера). Технические характеристики: Сенсор: CCD, 470000 пикселей; Освещение: 6 светодиодов; Оптика: IFC, линза закрыта кварцевым стеклом, возможно 100-кратное увеличение, отсутствие эффекта «рыбьего глаза». 2106-22	Durr Dental (Германия)	3000,0 €
6	Vistacam Digital беспроводная интраоральная камера	Vistacam Digital беспроводная интраоральная камера с сенсорным кольцом для захвата кадра (педаль не требуется), подключаемая к компьютеру с функцией макросъемки, стоп-кадра, возможностью сохранения изображения на компьютере, в комплекте с программным обеспечением (без компьютера). Технические характеристики: Сенсор: CCD, 470000 пикселей; Освещение: 6 светодиодов; Оптика: IFC, линза закрыта кварцевым стеклом, возможно 100-кратное увеличение, отсутствие эффекта «рыбьего глаза». 2106-11	Durr Dental (Германия)	3360,0 €
7		Проводная USB педаль Footswitch USB 2100-770-17	Durr Dental (Германия)	450,0 €

syneo VISION



**Инновационные
инструменты**

**Превосходные
результаты**



ГЛАВА 5

ОБОРУДОВАНИЕ ДЛЯ ЗУБОТЕХНИЧЕСКИХ ЛАБОРАТОРИЙ





№	Наименование	Описание	Производитель	Цена
---	--------------	----------	---------------	------

ОБОРУДОВАНИЕ ДЛЯ ЗУБОТЕХНИЧЕСКИХ ЛАБОРАТОРИЙ

ПРИБОРЫ ДЛЯ ЗУБОТЕХНИЧЕСКОЙ ЛАБОРАТОРИИ

1. Литейные установки





1	HERACAST IQ 	HERACAST IQ - настольная индукционная вакуумно-компрессионная литейная установка с встроенными водяным охлаждением и вакуумной помпой	Heraeus KULZER (Германия)	18000,0 €
2	HERACAST IQ set	HERACAST IQ set - стратовый набор для литейной установки	Heraeus KULZER (Германия)	700,0 €
3	Наutilus T 	Настольная высокочастотная, вакуумная машина для литья под давлением. Высокочастотный нагрев, плавка в вакууме, литьё под давлением, без системы циркуляции воды	Vego (Германия)	17280,0 €
4	Наutilus CC Плюс	Автоматическая вакуумная высокочастотная литейная установка	Vego (Германия)	21120,0 €
5	Fornax T 	Компактная центробежная высокочастотная индукционная литейная машина с мощным встроенным охлаждением	Vego (Германия)	9000,0 €

2. Муфельные печи

1	MIDITHERM 200 MP 	МИДИТЕРМ 200 MP Муфельная микропроцессорная печь для предварительного прогрева и прокаливания запечатанных кювет	Vego (Германия)	3900,0 €
---	--	--	--------------------	----------

3. Печи для обжига металлокерамики



1	VITA VACUMAT 6000 M 	ВИТА ВАКУМАТ 6000 М- вакуумная печь для обжига металлокерамики в комплекте с вакуумным компрессором, 100 программ, контролируемый процесс обжига, автоматическая настройка температуры, автоматическая очистка, возможность 3-х положений лифта	Vita (Германия)	5790,0 €
---	---	---	-----------------	----------

№	Наименование	Описание	Производитель	Цена
2	VITA VACUMAT 6000 MP 	ВИТА ВАКУМАТ 6000 МР- вакуумная печь для обжига металлокерамики с функцией обжига пресс-керамики в комплекте с компрессором, 100 программ, контролируемый процесс обжига, автоматическая настройка температуры, возможность 3-х положений лифта	Vita (Германия)	6400,0 €
	VITA ZYRCOMAT 6000 MS 	Печь для синтеризации диоксида циркония <ul style="list-style-type: none"> • Быстрый обжиг за 80 мин. • Быстрый обжиг мостовидной конструкции, состоящей до макс. 9 единиц • Обжиг всех дентальных керамических каркасных материалов на основе ZrO2 или Al2O3 • Щадящий / бесстрессовый обжиг во всех режимах за счет контролируемого охлаждения до 400 °С • Функция управления несколькими печами всего лишь одним пультом управления VITA vPad • Функция модульного расширения системы для большей гибкости и экономичности • Самая компактная, тихая и быстрая синтеризационная печь в своем классе 	Vita (Германия)	11900,0 €
3	Спираль	Спираль для печи Вакумат	Vita (Германия)	320,0 €
4	Треггер	Треггер для вакуумной печи - ВИТА	Vita (Германия)	32,0 €
5	HERAMAT C+CL-P7 	HERAMAT C+CL-P7 - печь для обжига керамических масс с вакуумной помпой	Heraeus KULZER (Германия)	5060,0 €
6	HERAMAT C 3 Press 	HERAMAT C3 Press - печь для обжига керамических масс с функцией обжига пресс-керамики в комплекте с вакуумной помпой	Heraeus KULZER (Германия)	6050,0 €
7	CL-P7	CL-P7 - вакуумная помпа для зуботехнических приборов	Heraeus KULZER (Германия)	690,0 €



№	Наименование	Описание	Производитель	Цена
4. Пароструйные аппараты				
1	TRITON SLA 	Аппарат для обработки сухим и влажным паром. Удобная работа даже при длительной очистке, предохранение ручки от нагревания, датчик контроля подачи воды	Вего (Германия)	3830,0 €
5. Пескоструйные аппараты				
1	EASY-BLAST 	ИЗИ-БЛАСТ пескоструйный аппарат, два контейнера, дозир. система, зап. спала	Вего (Германия)	1670,0 €
2	Duostar plus 	Комбинированный пескоструйный аппарат с 2 игольчатыми соплами	Вего (Германия)	3440,0 €
6. Бормашины зуботехнические				
1		MF-Perfecta 300 LA-323 T Зуботехнический мотор MF-Perfecta 300 LA-323 T Скоростной диапазон до 40000 об/мин. Настольное управление	W&N (Австрия)	1200,0 €
2		MF-Perfecta 300 LA-323 K Зуботехнический мотор MF-Perfecta 300LA-323 K Скоростной диапазон до 40000 об/мин. Коленное управление	W&N (Австрия)	1200,0 €
3		MF-Perfecta 600 LA-623 T Зуботехнический мотор MF-Perfecta 600LA-623 T Скоростной диапазон до 50000 об/мин. Настольное управление	W&N (Австрия)	1600,0 €
4		MF-Perfecta 600 LA-623 K Зуботехнический мотор MF-Perfecta 600LA-623 K Скоростной диапазон до 50000 об/мин. Коленное управление	W&N (Австрия)	1600,0 €
5		MF-Perfecta 600 LA-623 F Зуботехнический мотор MF-Perfecta 600LA-623 F Скоростной диапазон до 50 000 об/мин. Ножное управление	W&N (Австрия)	1600,0 €
6		MF-Perfecta 900 LA-923 K и T, KT и TT - для работы с оксидом циркония Зуботехнический мотор MF-Perfecta 900 LA-923 LA923 K и T, KT и TT Скоростной диапазон до 100 000 об/мин. С внешней подачей жидкости: коленное (K) и ножное (T) управление. С внутренней подачей жидкости: коленное (KT) и ножное управление (TT)	W&N (Австрия)	1900,0 €

№	Наименование	Описание	Производитель	Цена
---	--------------	----------	---------------	------

7. Полимеризаторы

1	HERAFLASH 	Фотополимеризатор высокой мощности для светоотверждаемых зубо-технических материалов	Heraeus KULZER (Германия)	2600,0 €
2	PALAJET 	Система для литьевого метода использования акриловых пластмасс под давлением	Heraeus KULZER (Германия)	2500,0 €
3	PALAMAT Elite 	Прибор для полимеризации акриловых пластмасс под давлением	Heraeus KULZER (Германия)	1800,0 €

8. Технический лазер

1	HERAPULS 	Лазерная установка для зуботехнических работ	Heraeus KULZER (Германия)	29500,0 €
2	LaserStar T plus 	Мощный и компактный лазер, с удобными функциональными возможностями	Vego (Германия)	27800,0 €

9. 3D-принтер для стоматологии

Varseo 3D Printer



Принтер с инновационной картриджной системой, разработанный специально для применения в стоматологии.

Система Varseo – это специально адаптированная для применения в стоматологии система 3D-печати собственной разработки для изготовления самых различных стоматологических изделий. Система 3D-печати Varseo наряду с принтером включает в себя соответствующие материалы, программные средства и услуги для быстрого, простого и мало затратного изготовления шин, хирургических шаблонов, индивидуальных слепочных ложек и каркасов бюгельных протезов CAD/Cast

Vego
(Германия) цена по запросу

НЕ СОДЕРЖИТ
ФОРМАЛЬДЕГИДА

Endomethasone N

Улучшенная защита для пломбирования каналов



Endomethasone N - версия Endomethasone без формальдегида. Она позволяет избежать раздражения периапикальных тканей и возможных аллергических реакций. В состав Endomethasone N входит противовоспалительный компонент для снижения риска послеоперационной боли, а также эвгенол и тимола йодид.

Вязкость Endomethasone N легко адаптируется ко всем холодным и горячим техникам. Рентгеноконтрастен и гарантирует долгосрочные результаты постоянного пломбирования корневых каналов.

Данная формула Endomethasone создает оптимальный барьер против проникновения жидкостей и бактерий, а также препятствует возникновению послеоперационной чувствительности.

ТОО «AMD group»: г. Алматы, ул. Богенбай батыра, д.149, угол ул. Сейфуллина.
Телефон: 8(727) 313-15-23
Email: info@amdgroup.kz

ТОО «Омега МТ»: г. Астана, ул. Майлина, д.23, офис 1, угол ул. Жирентаева.
Телефоны: 8(7172)56-78-45, 26-69-15
Email: omegamt@mail.ru





ГЛАВА 6

РАСХОДНЫЕ МАТЕРИАЛЫ ДЛЯ ЗУБОТЕХНИЧЕСКОЙ ЛАБОРАТОРИИ











№	Наименование	Описание	Производитель	Цена
---	--------------	----------	---------------	------

РАСХОДНЫЕ МАТЕРИАЛЫ ДЛЯ ЗУБОТЕХНИЧЕСКОЙ ЛАБОРАТОРИИ

1. Сплавы без содержания драгоценных металлов



1	HERAENIUM NA 	ХЕРАНИУМ NA никель-хром.сплав для металлокерамики, 1кг	Heraeus KULZER (Германия)	125,0 €
2	HERAENIUM S	ХЕРАНИУМ S никель-хром.сплав для металлокерамики, 1кг	Heraeus KULZER (Германия)	175,0 €
3	HERAENIUM P 	ХЕРАНИУМ P кобальт-хромовый сплав для мостов и коронок из металлокерамики 1кг	Heraeus KULZER (Германия)	160,0 €
4	HERAENIUM NF	ХЕРАНИУМ NF-кобальт-хромовый сплав для бюгелей 1кг	Heraeus KULZER (Германия)	180,0 €
5	WIRON-99 	ВИРОН 99 NiCr-никель -хромовый сплав 1 кг	BEGO (Германия)	372,0 €
6	WIRON Light	Сплав для металлокерамики и облицовочной пластмассы 1кг	BEGO (Германия)	260,0 €
7	WIROBOND C	С кобальт-хромовый сплав для металлокерамики, 1 кг	BEGO (Германия)	372,0 €
8	WIRONIT extrahard CoCr 	ВИРОНИТ кобальт-хромовый суперпрочный сплав 1000г	BEGO (Германия)	155,0 €
9	WIRONIT CoCr	ВИРОНИТ 1кг кобальт-хромовый сплав	BEGO (Германия)	153,0 €

№	Наименование	Описание	Производитель	Цена
10	GIALLOY CB/N 	ГИАЛЛОЙ CB/N- никель-хромовый сплав для металлокерамики, 1 кг	SRL (Германия)	100,0 €
11	GIALLOY PA	ГИАЛЛОЙ PA -кобальт-хромовый сплав для бюгелей 1кг	SRL (Германия)	110,0 €
12	GIALLOY CB	Кобальт-хромовый сплав для металлокерамики	SRL (Германия)	180,0 €
13	Magnum Ceramic CO 	Характеризуется превосходным механическим свойством и низкой степенью образования слоя оксида. Используется для изготовления мостов и коронок из металлокерамики.	Mesa (Италия)	117,0 €
14	Magnum Ceramic S 	Являются сплавами на основе никеля. Используется для изготовления мостов и коронок из металлокерамики.	Mesa (Италия)	92,0 €
15	Magnum Ceramic H50 	Кобальт-хромовый сплав. Используется для изготовления бюгелей.	Mesa (Италия)	97,0 €

2. Силикон для дублирования

1	HERAFORM A+B	Хераформ 1+1л силикон для дублирования	Heraeus KULZER (Германия)	80,0 €
---	---------------------	--	---------------------------	--------

3. Паковочные массы и жидкости

1	BELLAVEST SH 	БЕЛЛАВЕСТ SH 160г. стойкая к тепловому удару паковочная масса для коронок и мостовид.протезов, пресс-керамики	BEGO (Германия)	1,2 €
2	BELLAVEST T	БЕЛЛАВЕСТ 160г паковочная масса для коронок и мостовид.протезов	BEGO (Германия)	1,0 €
3	WiroFine	Универсальная паковочная масса для всех видов применения в технике модельной отливки и в комбинированной технике	BEGO (Германия)	2,0 €

№	Наименование	Описание	Производитель	Цена
4	WiroPlus C	Вироплюс С - паковочный материал для дублирования в силиконовых формах 400г	BEGO (Германия)	2,7 €
5	Wirovest	ВИРОВЕСТ 400г паковочная масса для бюгельного протезирования	BEGO (Германия)	1,4 €
6		БЕГОСОЛ 1л жидкость для паковочной массы	BEGO (Германия)	14,0 €
7		БЕГОСОЛ 5л жидкость для паковочной массы	BEGO (Германия)	58,0 €
8		БЕГОСОЛ К 5 л жидкость для паковочной массы	BEGO (Германия)	58,0 €
9		БЕГОСОЛ HE 5 л жидкость для паковочной массы Беллавест SH	BEGO (Германия)	58,0 €
10	GILVEST HS	ГИЛВЕСТ HS - стойкая к тепловому удару паковочная масса для коронок и мостовид. протезов, пресс-керамики 160г	SRL (Германия)	1,0 €
11	GILVEST MG SPEED	ГИЛВЕСТ MG SPEED - стойкая к тепловому удару паковочная масса для бюгельных протезов, скоростная, 400г	SRL (Германия)	1,6 €
12	GILVEST Universal G В комплекте с жидкостью GILVEST	400г. универсальная паковочная масса для коронок, мостов и бюгелей	SRL (Германия)	1,85 €
13	GILVEST HS PK	Гилвест HS PK паковочная масса для пресс-керамики 100г	SRL (Германия)	0,7 €
14	GILVEST liquid	ГИЛВЕСТ 6 кг(5л) жидкость для паковочной массы	SRL (Германия)	43,0 €

4. Другие расходные материалы и аксессуары



1	ALUMINIUM-OXID	АЛЮМИНИУМ-ОКСИД - песок различных размеров 250 мкн, 125 мкн., 110 мкн – 25 кг	SRL (Германия)	61,5 €
2	TIXODENT YELLOW	ТИКСОДЕНТ – гипс 4 класса 5 кг	SRL (Германия)	16,5 €











№	Наименование	Описание	Производитель	Цена
3	TIXODENT YELLOW	ТИКСОДЕНТ – гипс 4 класса 25 кг	SRL (Германия)	70,0€
4	GILSTONE E	Гилстон Е гипс 4 класса 25 g	SRL (Германия)	43,0€
5	ISOCERA-FLUID	ИЗОЦЕРА-ФЛЮИД- изолирующая жидкость, BEGO 200мл	BEGO (Германия)	19,0€
6	DIPPING WAX	ВОСК ПОГРУЖНОЙ- BEGO 70г	BEGO (Германия)	17,0€
7	CROWN WAX, CERVICAL WAX, MILLING WAX	Коронковый воск, пришеечный воск, фрезерный воск BEGO, 70г	BEGO (Германия)	12,0€
8	OCCLUSION WAX	Воск окклюзионный BEGO, 70г	BEGO (Германия)	28,0€
9	Шнуровой воск	Шнуровой воск BEGO, для литников	BEGO (Германия)	18,0€
10	CASTOGEL	КАСТОГЕЛЬ гель для дублирования 5л	BEGO (Германия)	70,6€
11	Тигли керамические	Тигли керамические BEGO тип 3	BEGO (Германия)	24,0€
12	AUROFILM	АУРОФИЛМ- флакон 100мл-спрей	BEGO (Германия)	14,0€
13		Сепарационные диски	BEGO (Германия)	90,0€
14		Комби кюветы для дублирования	BEGO (Германия)	40,0€
15		Полировочная паста 6 шт	BEGO (Германия)	22,0€
16		Цоколь для кювет (№3.6,9) уп. 4 шт	BEGO (Германия)	60,0€
17		Металлическая кювета № 1 4шт	BEGO (Германия)	28,8€
18		Металлическая кювета № 3 4шт	BEGO (Германия)	32,0€
19		Металлическая кювета № 6 4шт	BEGO (Германия)	44,0€
20		Металлическая кювета № 9 4шт	BEGO (Германия)	42,0€
21		Быстрая безопасная система (цоколь+кольцо) 37мм, 55мм, 72мм	BEGO (Германия)	32,0€
22		Виросил-система кювет для дублирования -большая	BEGO (Германия)	36,0€
23		Виросил-система кювет для дублирования -малая	BEGO (Германия)	30,0€
24		Рубчатый воск для литья 15 пластин	BEGO (Германия)	15,3€
25		Восковые решетчатые ретенции уп 10-25 шт	BEGO (Германия)	28,7€





5. Металлокерамика и аксессуары фирмы Vita (Германия)

1	Vita VM 13 Basic Kit Powder	Набор 26 цветов x 12г с принадлежностями (опакер-порошок): washopaq 1x12g, ораque 5x12g, chroma-plus 5x12g, base dentine 26x12g, en 2x12g,neutral 1x50g, corrective 3x12g, window 1x12g,3D-master шкала - 1шт, цвет.индикатор - 1шт, model.fluid 50ml, ораq fl.50ml., обжиговый трегер	Vita (Германия)	990,0€
				
2	Vita VM 13 Basic Kit Paste	Набор 26 цветов x 12г с принадлежностями (опакер-паста): wash-опаq 1x12g, ораque 5x5g, chroma-plus 5x12g, base dentine 26x12g, en 2x12g,neutral 1x12g, corrective 3x12g, window 1x12g,3D-master шкала - 1 шт, цвет.индикатор - 1шт, model.fluid 50ml, ораq fl.50ml.	Vita (Германия)	1050,0€
3	Vita VM 13 Basic Kit Small Powder	Набор 15 цветов x 12г с принадлежностями (опакер-порошок): wash-опаq 1x12g, ораque 4x12g, chroma-plus 5x12g, base dentine 15x12g, en 2x12g,neutral 1x12g, corrective 1x12g, window 1x12g,3D-master шкала - 1 шт, цвет.индикатор - 1шт, model.fluid 50ml, ораq fl.50ml.трeгep	Vita (Германия)	400,0€
4	Vita VM 13 Basic Kit Small Paste	Набор 15 цветов x 12г с принадлежностями (опакер-паста): wash-опаq 1x12g, ораque 4x5g, chroma-plus 5x12g, base dentine 15x12g, en 2x12g,neutral 1x12g, corrective 1x12g, window 1x12g,3D-master шкала - 1 шт, цвет.индикатор - 1шт, model.fluid 50ml, ораq fl.50ml.	Vita (Германия)	790,0€
5	Vita VM13 Professional kit	Набор для эксклюзивных реставраций: 11x12g effect chroma, 11x12g effect enam, 6x12g effect liner, 3x12g mamellon, 3x12g eff.pearl, 3x12geffect opal, цветов.индикатор - 3, инструкция	Vita (Германия)	1100,0€

№	Наименование	Описание	Производитель	Цена
6	Vita VM13 Professional kit small	Малый набор для эксклюзивных реставраций: 5x12g effect chroma, 7x12g effect enam, 1x12g mamellon, 1x12g eff.pearl, 1x12g effect opal, цвет.индикатор - 3, инструкция	Vita (Германия)	360,0€
7	Vita VM13 Bleached color kit Powder	Набор для создания сияющих белых зубов (опак-порошок): 1x12g opaque-OP0, 3x12g Base dentin OM1-OM3, 1x12gEnamel, 1x12g neutral, 1x12g win, 1x50ml opa-q-fluid, 50ml modelling fluid, цвет.индикатор	Vita (Германия)	175,0€
8	Vita VM13 Bleached color kit Paste	набор для создания сияющих белых зубов (опак-паста): 1x12g opaque-OP0, 3x12g Base dentin OM1-OM3, 1x12gEnamel, 1x12g neutral, 1x12g win, 1x50ml opa-q-fluid, 50ml modelling fluid, цвет.индикатор	Vita (Германия)	212,0€
9	Vita VM13 One color kit 2M2 или 3M2paste	Набор одного цвета (опак-паста)	Vita (Германия)	125,0€
10	Vita VM13 One color kit 2M2 или 3M2 powder	Набор одного цвета (опак-порошок)	Vita (Германия)	130,0€
11	VitaVM 13 Gingiva kit	Набор гингива: 2x12g Ging opa-q, 5x12g gingiva G1-G5, цвет.индик, инструкция	Vita (Германия)	150,0€
12	VitaVM 13 Gingiva kit paste	Набор гингива с паста-опакер: 2x12g Ging opa-q, 5x12g gingiva G1-G5, цвет.индик, инструкция	Vita (Германия)	180,0€
13	Vita VM13 Margin Kit	Набор Марджин: 6x12g Margin, цвет.индиктор	Vita (Германия)	160,0€
14	Vita VM13 	12 g base dentin, dentine, window, enamel light, enamel dark, neutral, wash opa-que, opa-que, Gingiva opa-que, color opa-que	Vita (Германия)	17,0€
15	Vita VM13	50 g base dentin, dentine, window, enamel light, enamel dark, neutral, wash opa-que, opa-que	Vita (Германия)	60,0€
16	Vita VM 13	12g спец. массы: Chroma plus, corrective, effect enamel, effect chroma, effect pearl, effect opal, gingiva, mamelon, margin	Vita (Германия)	25,0€
17	Vita VM 13	Vita VM 13 Effect liner - 12g	Vita (Германия)	50,0€
18	Vita VM 13	Vita VM 13 Paste opa-que - паста opakер 5г	Vita (Германия)	38,0€
19	Vita VM 13	Vita VM 13 Paste wash opa-que 7г	Vita (Германия)	56,0€
20	Vita VM 13	Моделировочная жидкость для VM7, VM9, VM 13 50ml	Vita (Германия)	9,0€
21	Vita VM 13	Моделировочная жидкость для VM7, VM9, VM 13 250ml	Vita (Германия)	40,0€
22	Vita VM 13	Paste fluid для VM9 и VM13 15 ml	Vita (Германия)	12,0€
23	Vita VM 13	Opa-que fluid для VM 13 50 ml	Vita (Германия)	8,0€
24	Vita VM 13	Opa-que fluid для VM 13 250 ml	Vita (Германия)	40,0€
25	STANDART SET VITA VMK MASTER (opa-q-powder) 	Стандартный набор 12г 16 цветов по 12 г с принадл.(опакер-порошок): wash-opa-q1x12g, opa-q16x12g, dentine16x12g, EN 2x12g, neck 4x12g, transl.1x12g, window 1x12g, mod.fl.1x50ml, opa-q fl.1x50ml, обжиг. триггер-1, набор оотен.шабл.-3, видеокассета-1, набор инстр.-1, расцветка-1	Vita (Германия)	1060,0€
26	STANDART SET 50 VITA VMK MASTER (opa-q-powder)	Стандартный набор 50г 16 цветов по 50 г с принадл.(опакер-порошок): wash-opa-q1x12g,opa-q16x12g,dentine16x50g,EN 2x50g,neck 4x12g,transl. 1x12g>window 1x12g,mod.fl.1x50ml,opa-q fl.1x50ml,обжиг.триггер-1,набор оотен.шабл.-3,видеокассета-1,набор инстр.-1,расцветка-1	Vita (Германия)	1500,0€
27	STANDART SET VITA VMK MASTER 3D (opa-q-powder)	Стандартный набор 50г с принадл. (опакер-паста) 3D MASTER	Vita (Германия)	1215,0€
28	STANDART SET VITA VMK MASTER 3D (opa-q-paste)	Стандартный набор 50г с принадл. (опакер-паста) 3D MASTER	Vita (Германия)	1390,0€
29	STANDART SET VITA VMK MASTER 3D (opa-q-powder) 10-color	Стандартный набор 10-цветный 50г с принадл. (опакер-паста) 3D MASTER	Vita (Германия)	747,0€
30	STANDART SET VITA VMK MASTER 3D (opa-q-paste) 10-color	Стандартный набор 10-цветный 50г с принадл. (опакер-паста) 3D MASTER	Vita (Германия)	900,0€



№	Наименование	Описание	Производитель	Цена
31	STATER SET 12 Classical	Стартовый набор по 12г с принадл Classical	Vita (Германия)	125,0€
32	GINGIVA SET VITA VMK MASTER	Набор гингива по 12г с принадл	Vita (Германия)	133,0€
33	Additional Set VITA VMK MASTER	Дополнительный набор цветов: transl.3x12g, dentine modifier 4x12g, margin 7x12g, gingiva 2x12g, correct.2x12g, cerv.1x12g,цвет.шабл.-1	Vita (Германия)	660,0€
34	Akcent Plus	Акцент набор красителей 20x3г крас.,2x5г,20млАкцент fl.,к-т инструм., кисти, расцв.	Vita (Германия)	450,0€
				
35	Interno	Интерно - набор красителей 11x5гБ1x4пб20мл interno fl., инструм., смешив.пласт.,инструкц.	Vita (Германия)	430,0€
36	VITA VMK MASTER DM, M, COR, CE, G, OT, PT	12г спец.массы	Vita (Германия)	16,0€
37	VITA VMK MASTER LUMINARY	12г. LUMINARY	Vita (Германия)	44,0€
38	ENAMEL I,II	Эмаль I,II 50 г	Vita (Германия)	50,0€
39	DENTINE	Дентин 50г	Vita (Германия)	50,0€
40	OPAQUE	Опакер 50г	Vita (Германия)	50,0€
41	OPAQUE-DENTINE	Опакер-дентин 50г	Vita (Германия)	50,0€
42	WASH-OPAQUE	Вош-опакер 50г порошок	Vita (Германия)	50,0€
43	WINDOW	виндов масса 50г	Vita (Германия)	50,0€
44	OPAQUE	Опакер 12г	Vita (Германия)	14,0€
45	DENTINE	Дентин 12г	Vita (Германия)	14,0€
46	OPAQUE-DENTINE	Опакер-дентин 12г	Vita (Германия)	14,0€
47	ENAMEL	Эмаль12г	Vita (Германия)	14,0€
48	WINDOW -masse	виндов масса 12г	Vita (Германия)	14,0€
49	EXPERT set	Набор инструментов - Эксперт	Vita (Германия)	340,0€
50	STANDART	Стандарт набор инструментов	Vita (Германия)	220,0€
51	MODELLING FLUID	Жидкость моделировочная 250мл	Vita (Германия)	43,0€
52	OPAQUE FLUID	Жидкость - опакер 250мл	Vita (Германия)	30,0€
53	MODELLING FLUID	Жидкость моделировочная 50мл	Vita (Германия)	15,0€
54	OPAQUE FLUID	Жидкость - опакер 50мл	Vita (Германия)	8,0€
55	BRUSH	Кисти VITA различных размеров	Vita (Германия)	6-30,0€
56	WASH-OPAQUE PASTE	Вош-опакер паста 7 г	Vita (Германия)	56,0€
57	GLAZE FLUID	Жидкость глазурь 20 мл	Vita (Германия)	10,5€
58	GLAZE POWDER	Глазурь-порошок 5 г	Vita (Германия)	21,0€
59	INSULATING LIQUID	Штумфлак	Vita (Германия)	7,5€
60	WASH-OPAQUE	Wash-опакер 12г	Vita (Германия)	14,0€
61	TRANSLUCENT	Транслюцент 12г	Vita (Германия)	14,0€
62	ACCENT COLORS	Акцент красители 3г	Vita (Германия)	12,5€
63	CS 8 BRUSH	Кисточка CS 8 VITA	Vita (Германия)	90,0€
64	3D Master	Расцветка	Vita (Германия)	64,0€

№	Наименование	Описание	Производитель	Цена
6. VITA VM 9				
Мелкодисперсная керамика для цельнокерамических каркасов с КТП 10.5				
1	VM 9 – tr Dentin		Vita (Германия)	18,0 €
2	VM 9 – Base Dentin		Vita (Германия)	18,0 €
				
3	VM 9 – ENL		Vita (Германия)	18,0 €
				
4	VM 9 – END		Vita (Германия)	18,0 €
5	VM 9 Effect Pearl (EP1, EP2, EP3)	Для желтоватых и красноватых нюансов	Vita (Германия)	24,0 €
				
6	VM 9 Effect Opal (EO1, EO2, EO3, EO4, EO5)	Для придания опалового эффекта (когда зубы сильно просвечиваются)	Vita (Германия)	25,0 €
				
7	VM 9 Effect Liner (EL1, EL2, EL3, EL4, EL5, EL6)	Для создания глубинного флуоресцентного эффекта	Vita (Германия)	60,0 €
				
8	VM 9 MARGIN (M1, M4, M5, M7, M8, M9)	Для незначительных корректировок в области кромок	Vita (Германия)	25,0 €
				
9	VM 9 Effect Enamel (EE1, EE2, EE3, EE4, EE5, EE6, EE7, EE8, EE9, EE10, EE11)	Для создания естественного глубинного эффекта	Vita (Германия)	25,0 €
				





№	Наименование	Описание	Производитель	Цена
10	VM 9 Sun Dentine (SD1, SD2, SD3) 	Для более теплого цветового тона	Vita (Германия)	25,0 €
11	VM 9 CHROMA PLUS (CP1, CP2, CP3, CP4, CP5)	Для воспроизведения цвета в пришеечной области	Vita (Германия)	25,0 €
12	VM 9 Effect CHROMA (EC1, EC2, EC3, EC4, EC5, EC6, EC7, EC8, EC9, EC10, EC11) 	Для повышения уровня светлоты в области шейки, дентина и эмали	Vita (Германия)	27,0 €
13	VM 9 Mamelon (MM1, MM2, MM3) 	Для цветовой индивидуализации между инцизальным участком и дентином	Vita (Германия)	27,0 €
14	VM9 Gingiva (G1, G2, G3, G4, G5) 	Для восстановления прежнего состояния десны	Vita (Германия)	25,0 €
15	VM9 Corrective (COR1, COR2, COR3) 	Для корректировок после глянцеобразующего обжига	Vita (Германия)	25,0 €

7. Многофункциональные зубы VITA MFT

1	Многофункциональные зубы VITA MFT 	<p>Многофункциональные зубы VITA MFT подходят для :</p> <ul style="list-style-type: none"> • полного протезирования • имплантологии • телескопических и конусных конструкций • замковых конструкций • бюгельных протезов • временных реставраций <p>Отличное качество материала обеспечивается плотной структурой пластмассы, что проявляется в исключительной биосовместимости и других замечательных свойствах</p> <ul style="list-style-type: none"> • стабильность цвета • устойчивость к истиранию • щадящее соотношение с живыми тканями • устойчивость к образованию налета • шлифуется без сколов • отлично полируется • хорошая связка с базой протеза • не содержит остаточного мономера • устойчивость к образованию трещин 	Vita GmbH (Германия)
---	---	---	-------------------------

№	Наименование	Описание	Производитель	Цена
2	VITA MFT Anterior set	VITA MFT Anterior set Планка фронтальных зубов - 6 шт (расцветки – classical, 3D Master)	Vita GmbH (Германия)	8,0 €
				
3	VITA MFT posterior set	VITA MFT posterior set Планка жевательных зубов - 8 шт	Vita GmbH (Германия)	8,0 €
				

8. Материалы для CAD/CAM

1	Vitablocs®	Vita Cerec 3D-master sample set	Vita GmbH (Германия)	141,0 €
2	Vitablocs®	Vita Starter set for Cerec	Vita GmbH (Германия)	632,0 €
3	Vitablocs®	Vita Starter set for inLab	Vita GmbH (Германия)	722,0 €
4	Vitablocs® Mark II Vita System 3D-Master®, Vita Classical A1-D4	Vitablocs Mark II for Cerec/inLab, I8 / I10 / I12, 5 pcs	Vita GmbH (Германия)	62,0 €
				
5	Vitablocs® Mark II Vita System 3D-Master®, Vita Classical A1-D4	Vitablocs Mark II for Cerec/inLab, I14, 5 pcs	Vita GmbH (Германия)	75,0 €
6	Vitablocs® Mark II Vita System 3D-Master®, Vita Classical A1-D4	Vitablocs Mark II Universal, I8 / I10 / I12, 5 pcs	Vita GmbH (Германия)	57,0 €
				
7	Vitablocs® Mark II Vita System 3D-Master®, Vita Classical A1-D4	Vitablocs Mark II Universal, I14, 5 pcs	Vita GmbH (Германия)	69,0 €
8	Vitablocs® Mark II for KaVo Everest	Vitablocs Mark II for KaVo Everest, I12, 5 pcs	Vita GmbH (Германия)	62,0 €
				
9	Vitablocs® Mark II for KaVo Everest	Vitablocs Mark II for KaVo Everest, I14, 5 pcs	Vita GmbH (Германия)	75,0 €
10	Vita Enamic®	Vita Enamic Starter Set clinical	Vita GmbH (Германия)	1 337,0 €
11	Vita Enamic®	Vita Enamic Starter Set technical	Vita GmbH (Германия)	1 388,0 €
12	Vita System 3D-Master®	Vita Enamic for Cerec/inLab, HT, EM-14, 5 pcs	Vita GmbH (Германия)	136,0 €
				

№	Наименование	Описание	Производитель	Цена
13	Vita System 3D-Master®	Vita Enamic for Cerec/inLab, HT, EM-10, 5 pcs	Vita GmbH (Германия)	119,0 €
14		Vita Enamic for Cerec/inLab, T, EM-14, 5 pcs	Vita GmbH (Германия)	136,0 €
15		Vita Enamic Universal, HT, EM-14, 5 pcs	Vita GmbH (Германия)	127,0 €
16		Vita Enamic Universal, HT, EM-10, 5 pcs	Vita GmbH (Германия)	110,0 €
17		Vita Enamic Universal, T, EM-14, 5 pcs	Vita GmbH (Германия)	127,0 €
18	Vita Enamic® Disc Vita System 3D-Master®	Vita Enamic Disc; HT; (Ø 98,4x18 mm), 1 pcs 	Vita GmbH (Германия)	549,0 €
19	Vita Enamic® Disc Vita System 3D-Master®	Vita Enamic Disc; T; (Ø 98,4x18 mm), 1 pcs	Vita GmbH (Германия)	549,0 €
20	Vita Enamic® Disc Vita System 3D-Master®	Vita Enamic Disc; HT; (Ø 98,4x12 mm), 1 pcs	Vita GmbH (Германия)	461,0 €
21	Vita Enamic® Disc Vita System 3D-Master®	Vita Enamic Disc; T; (Ø 98,4x12 mm), 1 pcs	Vita GmbH (Германия)	461,0 €
22		Vita Enamic Stains Kit 	Vita GmbH (Германия)	448,0 €
23		Vita Enamic Stains (1, 2, 3, 4, 5, 6), 2g	Vita GmbH (Германия)	36,0 €
24		Vita Enamic Stains Liquid, 20 ml	Vita GmbH (Германия)	71,0 €
25		Vita Enamic Glaze, incl. 1 Package with 20 Microbrush dis, 20 ml	Vita GmbH (Германия)	112,0 €
26	Vita Suprinity® Pc Vita System 3D-Master®	Vita Suprinity PC Starter Set clinical 3D-Master	Vita GmbH (Германия)	1 570,0 €
27	Vita Suprinity® Pc Vita System 3D-Master®	Vita Suprinity PC Starter Set technical 3D-Master	Vita GmbH (Германия)	1 690,0 €
28	Vita Suprinity® Pc Vita System 3D-Master®	Vita Suprinity PC for Cerec/inLab, HT, T, PC-14 3D-Master, Classical, 5 pcs	Vita GmbH (Германия)	122,0 €
29	Vita Suprinity® Pc Vita System 3D-Master®	Vita Suprinity PC Universal, HT, T, PC-14 3D-Master, Classical, 5 pcs	Vita GmbH (Германия)	113,0 €
30	Vita Suprinity® PC Vita classical A1-D4®	Vita Suprinity PC Starter Set clinical classical	Vita GmbH (Германия)	1 921,0 €
31		Vita Suprinity PC Starter Set technical classical	Vita GmbH (Германия)	2 034,0 €

№	Наименование	Описание	Производитель	Цена
---	--------------	----------	---------------	------

ГЛАВА 7 МЕБЕЛЬ СТОМАТОЛОГИЧЕСКАЯ

1. Мебель фирмы ASTRA (Италия)



Элегантный итальянский дизайн.

Широкая возможность произвольного модульного выбора компонентов мебели позволяет использовать максимально функционально и экономично имеющееся в распоряжении пространство. Варианты исполнения и широкая цветовая гамма предоставляет большой выбор в плане внешнего вида и функциональности.

Внутри каждого ящика расположены, выполненные из лаконичного PST лотки различной формы, которые позволяют аккуратно складывать инструменты и материалы.

- изготавливается из специального оцинкованного металла
- порошковое покрытие Epossipolyester
- алюминиевые ручки с порошковым покрытием
- модульное построение любой конфигурации
- наличие в каждом ящике ячеистых пластиковых лотков
- возможность мобильности модулей

1 Комплект № 1 Allius

ASTRA (Италия) 2280,0€

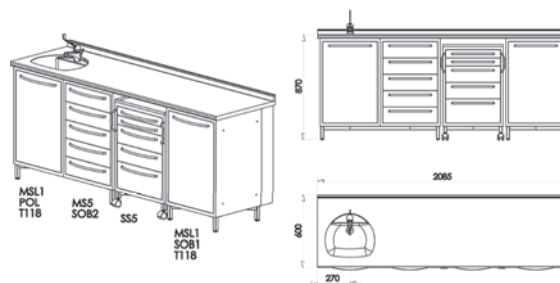

2 Комплект № 2 Allius

ASTRA (Италия) 1910,0€

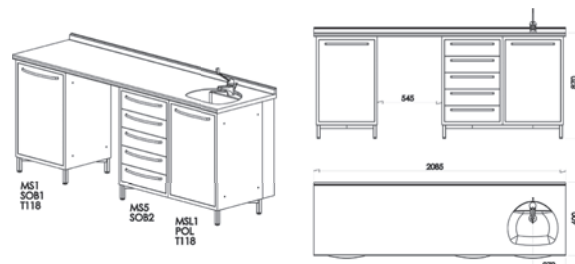

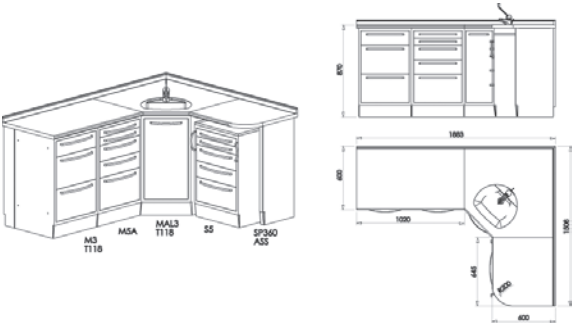
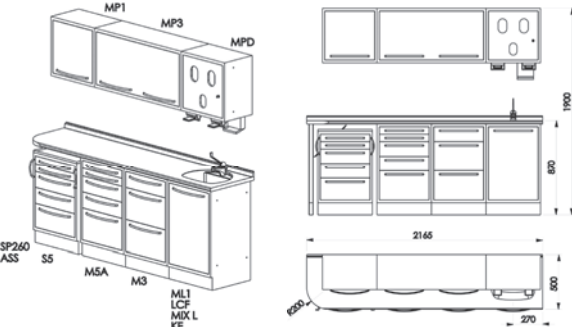
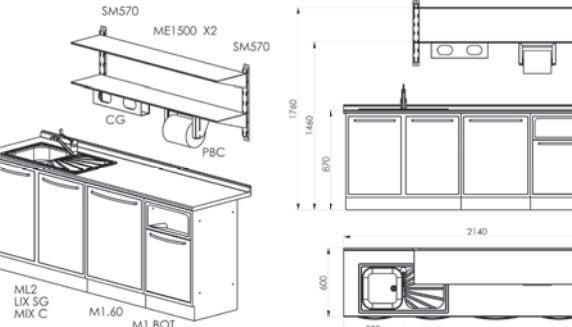
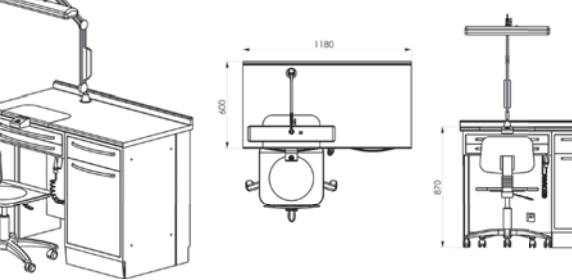
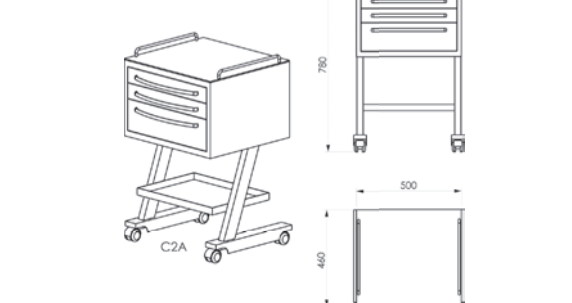
№	Наименование	Описание	Производитель	Цена
3	Комплект № 3 Allius		ASTRA (Италия)	2910,0€
4	Комплект № 4 Allius Хирургический кабинет		ASTRA (Италия)	4290,0€
5	Комплект № 5 Allius Стерилизационный кабинет		ASTRA (Италия)	3120,0€
6	Комплект № 6 Allius		ASTRA (Италия)	1500,0€
7	Тумбочка мобильная с тремя выдвижными полками и открытой полкой для приборов		ASTRA (Италия)	360,0€

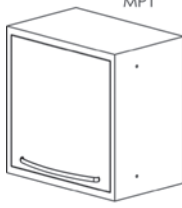
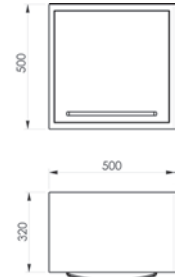
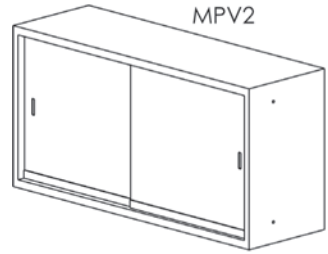
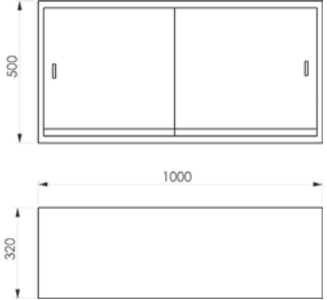
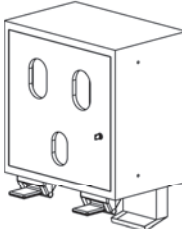
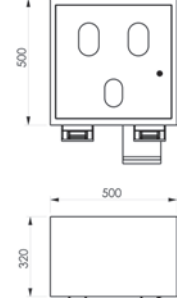
№	Наименование	Описание	Производитель	Цена
8	Подвесная тумба МР1	 	ASTRA (Италия)	207,0 €
9	Подвесная тумба со стеклом МРV2	 	ASTRA (Италия)	326,0 €
10	Подвесная тумба с диспенсерами для перчаток, масок, дезинфицирующего средства и жидкого мыла	 	ASTRA (Италия)	600,0 €

2. Мебель фирмы «АВАНТА» (Россия)

Группа компаний «Аванта» является производителем медицинской мебели из металла и специального оборудования стоматологических кабинетов, больниц, поликлиник, аптек и медицинских учебных заведений, для зуботехнических, косметологических кабинетов и других лабораторий. Медицинская мебель и оборудование, производимые по инновационной технологии, являются результатом многолетнего опыта работы и тесного контакта с клиентами.

«АВАНТА» разработали многофункциональную и удобную в эксплуатации мебель, полностью соответствующие мировому уровню. Продукция фирмы «АВАНТА» не только удобна и долговечна в эксплуатации, но и успешно сочетает в себе разумное соотношение цены и качества.

1	Комплект для терапевтического кабинета №1	Размеры: • Высота: 850 мм • Ширина: 1 190 мм • Глубина: 1 400 мм	АВАНТА (Россия)	2 310,00 \$
---	---	---	--------------------	-------------



№	Наименование	Описание	Производитель	Цена
---	--------------	----------	---------------	------

2 **Комплект для хирургического кабинета**

Размеры:
 • Высота: 836 мм
 • Ширина: 1470 мм + 493 мм (мобильн. тумба)
 • Глубина: 600 мм

АВАНТА
(Россия)

2 010,00 €



3 **Комплект для стерилизационной**

Комплект мебели для стерилизационного кабинета
 Размеры:
 • Высота: 1944 мм
 • Ширина: 2142 мм
 • Глубина: 673 мм

АВАНТА
(Россия)

1 870,00 €



4

Модуль П-10МО с мойкой из акрила, смесителем, люком и корзиной для мусора

АВАНТА
(Россия)

395,00 €

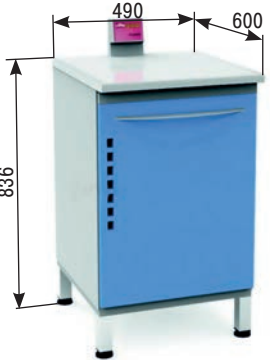
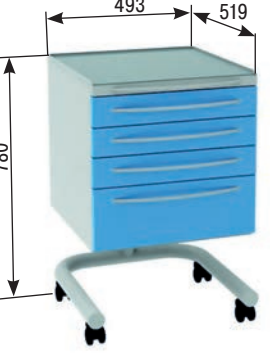
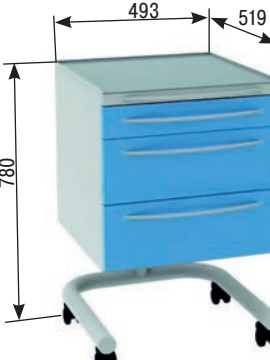

№	Наименование	Описание	Производитель	Цена
5		Модуль П-04 с 4 ящиками	АВАНТА (Россия)	330,00 €
				
6		Модуль П-12Б бактерицидный с 3 выдвижными полками, лампой Philips	АВАНТА (Россия)	340,00 €
				
7		Стол врача мобильный А-014 с 4 ящиками	АВАНТА (Россия)	282,00 €
				
8		Стол врача мобильный А-013 с 3 ящиками	АВАНТА (Россия)	260,00 €
				

№	Наименование	Описание	Производитель	Цена
9		Модуль А-10М* угловой с мойкой из акрила, смесителем и корзиной для мусора	АВАНТА (Россия)	445,00 €

10		Подвесной модуль А-16 с нижней подсветкой с 2 дверцами со стеклом, с полкой	АВАНТА (Россия)	440,00 €

№	Наименование	Описание	Производитель	Цена
---	--------------	----------	---------------	------

ГЛАВА 8 ПРОФЕССИОНАЛЬНОЕ ОСВЕЩЕНИЕ СТОМАТОЛОГИЧЕСКИХ КАБИНЕТОВ

1. Светильники ATENA LUX

Бестеневые светильники рабочего поля для стоматологических кабинетов. Комбинированное диффузионное рассеивание света. Корректная цветопередача без усталости глаз. Электроника последнего поколения с «мягким стартом» без эффекта мерцания. Не нагревается.

1	Светильник Atena Lux MAGIC	<p>Magic – первая модель для стоматологии, созданная Atena Lux, благодаря своим качествам освещения и итальянскому дизайну она имеет большой успех по всей Европе. Это светильник разнонаправленного света, который освещает рабочее место и его окрестности в соответствии с европейскими стандартами (стандарт EN 12464-1 – рекомендуемое освещение для рабочих мест в помещении). Благодаря структурной форме светильника, его люминесцентные трубки скрыты в нижней части установки, таким образом, пациент будет более расслабленным, из-за того что свет не будет ослеплять его. Magic также бестеневой светильник, он не дает никаких теней на полу, и это гарантирует идеальное состояние работы для врача, который не напрягает свое зрение.</p> <ul style="list-style-type: none"> • Цвет белый • Для поверхностей до 15 метров • Мощность 4x58 Вт • Напряжение 232 В • Температура света 6500 К + 5400 К • Класс изоляции 1 • Класс защиты IP20 • Габариты 1550x600x215 мм • Масса 11,3 кг • 361458A0 0W-60L 	Atena Lux (Италия)	990,0
---	---------------------------------------	---	-----------------------	-------

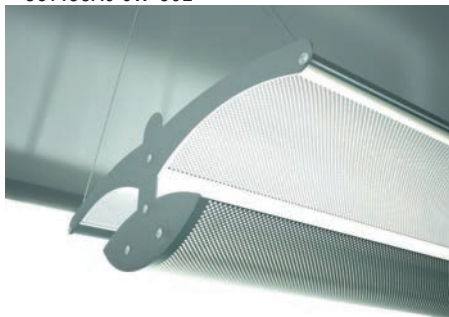

2	Светильник AtenaLuxGENUE	<p>Бестеневой светильник рабочего поля для стоматологических кабинетов и клиник. 6 ламп по 58 Вт.</p> <ul style="list-style-type: none"> • Цвет белый • Для поверхностей до 15 метров • Мощность 6x58 Вт • Напряжение 348 В • Температура света 6500 К • Класс изоляции 1 • Класс защиты IP40 • Габариты 1573x470x94 мм • Масса 10 кг <p>Корректная цветопередача. Общая мощность: 27300 Лм. На пациенте: 1110 Люкс, в рабочей зоне: 980 Люкс, на периферии: 790 Люкс.</p>	Atena Lux (Италия)	860,0
---	-------------------------------------	---	-----------------------	-------



№	Наименование	Описание	Производитель	Цена
3	Светильник AtenaLux 7 LUX	6 ламп по 49 W + 1 лампа по 14 W LED индикатор, фотодиоды	Atena Lux (Италия)	990,0



4	Светильник AtenaLux EXAGONT8 4 лампы по 58W		Atena Lux (Италия)	780,0
---	--	--	-----------------------	-------

VITA VMK Master®

Лучшие результаты - убедитесь сами



VITA